

Руководство пользователя

# CLOUD MONITOR (LED LCD MONITOR)

Прежде чем пользоваться устройством, внимательно прочитайте инструкции по технике безопасности.

Модель ОБЛАЧНОГО (CLOUD(LED LCD MONITOR)) монитора  
23CAV42K

# СОДЕРЖАНИЕ

## 3 СБОРКА И ПОДГОТОВКА К РАБОТЕ

---

- 3 Комплект поставки
- 4 Описание компонентов и кнопок
- 6 Поднятие или перемещение монитора
- 6 Установка монитора
  - 6 - Установка на подставку
  - 7 - Размещение на столе
  - 7 - Регулировка наклона
  - 8 - Регулировка высоты монитора
  - 8 - Использование замка Kensington
  - 9 - Снятие основания подставки
  - 9 - Снятие ножки подставки
  - 10 - Вращающаяся подставка
  - 10 - Использование функции Pivot
  - 11 - Установка пластины для крепления на стене
  - 11 - Крепление на стене

## 13 ЭКСПЛУАТАЦИЯ МОНИТОРА

---

- 13 Подключение сигнального кабеля
  - 13 - Соединение входа D-SUB IN и ПК
  - 14 - Соединение DVI
- 15 Подключение LAN и периферийных устройств
  - 15 - Соединение LAN
  - 16 - Подключение периферийных устройств
  - 17 - Автонастройка изображения

## 18 НАСТРОЙКА

---

- 19 Настройка параметров
  - 19 - Настройки меню
  - 20 - КАРТИНКА
  - 21 - ЦВЕТ
  - 22 - ДИСПЛЕЙ
  - 23 - ДРУГОЕ
  - 24 - ГРОМКОСТЬ

## 25 УСТРАНЕНИЕ НЕИСПРАВНОСТЕЙ

---

## 27 ТЕХНИЧЕСКИЕ ХАРАКТЕРИСТИКИ

---

- 28 Предустановки
- 28 Индикатор питания

## 29 ПРАВИЛЬНОЕ ПОЛОЖЕНИЕ

---

- 29 Правильное положение при работе за монитором

## 30 ИСПОЛЬЗОВАНИЕ CLOUD

---

# СБОРКА И ПОДГОТОВКА К РАБОТЕ

## Комплект поставки

До начала эксплуатации монитора, проверьте наличие в коробке указанных компонентов. В случае отсутствия компонентов, обратитесь в магазин, в котором был куплен этот товар. Внешний вид устройства и компонентов может отличаться от показанного на рисунке.

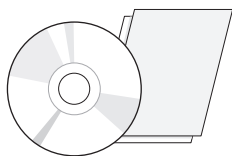

**Руководство пользователя/  
Дополнительные инструкции**



**Провод питания**

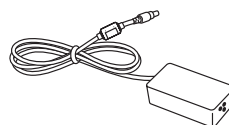

**Адаптер**

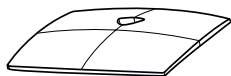

**Основание**



**Сигнальный кабель с  
15-контактным разъемом D-SUB**  
(не во всех странах этот кабель  
входит в комплектацию)



### **ПРЕДУПРЕЖДЕНИЕ**

- Используйте только сетевой адаптер, рекомендованный компанией LG.
- Гарантия не распространяется на повреждения, вызванные использованием иных сетевых адаптеров.



### **ПРИМЕЧАНИЕ**

- Внешний вид компонентов может отличаться от показанного на рисунке.
- Характеристики продукции могут быть изменены в целях улучшения без предварительного уведомления.
- Для покупки дополнительных принадлежностей обратитесь в магазин электроники, интернет-магазин или в магазин, где было приобретено устройство.

## Описание компонентов и кнопок

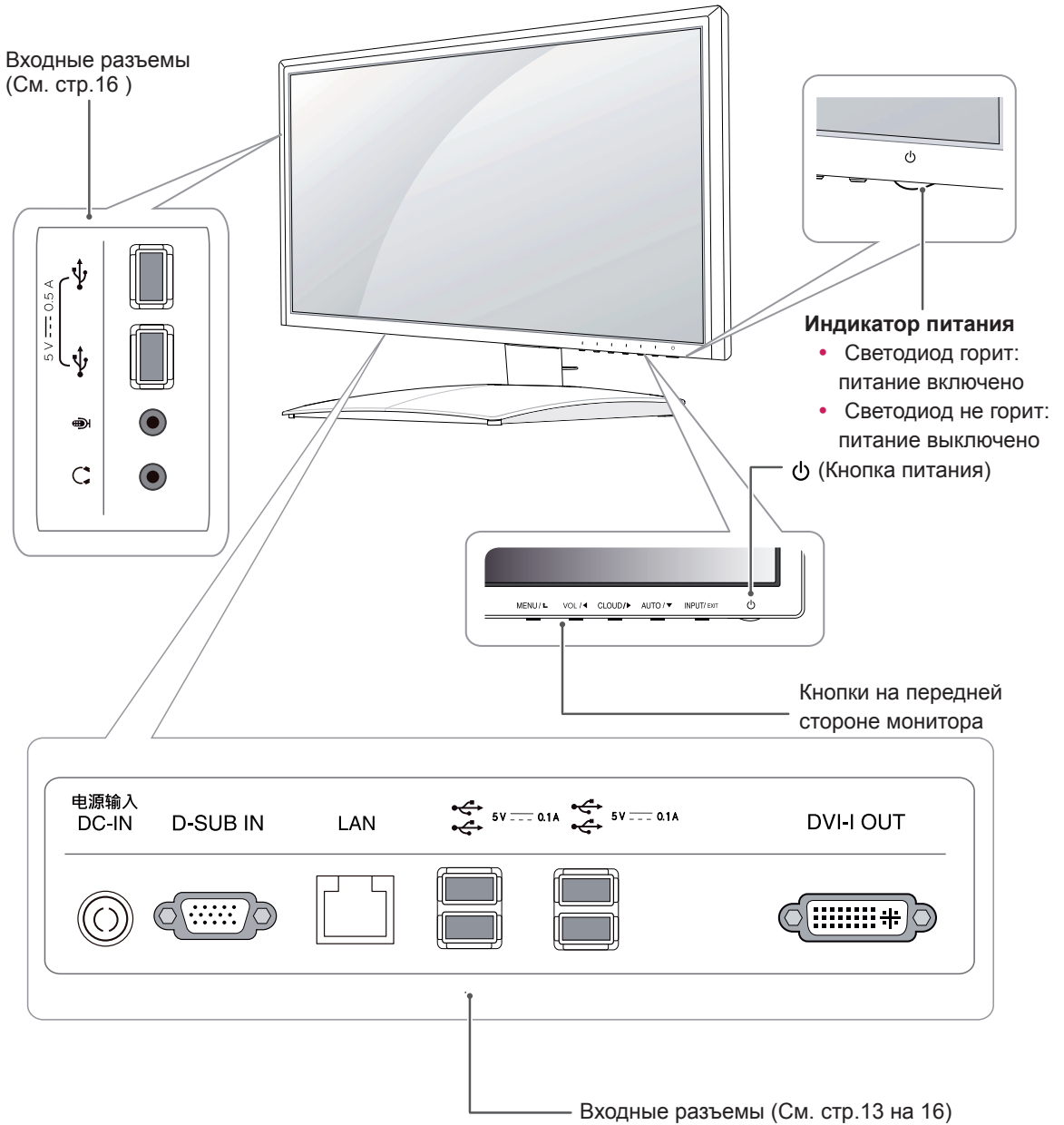



| Кнопка                        | Описание   |   |                               |   |
|-------------------------------|--|---|-------------------------------|---|
| MENU                          | <p>Вызов главного меню.</p> <p><b>Блокирование и разблокирование экранного меню</b></p>  | <p>Блокирование и разблокирование экранного меню.</p> <ul style="list-style-type: none"> <li>• Чтобы заблокировать экранное меню, нажмите и удерживайте в течение нескольких секунд кнопку MENU. Появится надпись "МЕНЮ ЗАБЛОКИРОВАНО" и экран будет заблокирован.</li> <li>• Чтобы разблокировать экранное меню, нажмите и удерживайте в течение нескольких секунд кнопку MENU. Появится надпись "МЕНЮ РАЗБЛОКИРОВАНО" и экран будет разблокирован.</li> </ul> |                               |   |
| VOL / ◀                       | <p>Регулировка уровня громкости (функционирует только в режиме ввода «ОБЛАКО» (CLOUD))./клавиша с левой стрелкой.</p>  |   |                               |   |
| CLOUD / ▶                     | <p>Разрыв соединения при нажатии клавиши на протяжении нескольких секунд в режиме «Облако»; клавиша с правой стрелкой.</p>   |   |                               |   |
| AUTO / ▼                      | <p>Для настройки монитора нажмите кнопку AUTO в меню MONITOR SETUP OSD ("ЭКРАН НАСТРОЙКИ МОНИТОРА") (только для аналогового сигнала).<br/>Для оптимального изображения используйте нижеуказанное разрешение.</p> <table border="1" data-bbox="385 668 642 726"> <tr> <td data-bbox="385 668 642 726"><b>Оптимальное разрешение</b></td> <td data-bbox="642 668 1234 726">1920 x 1080</td> </tr> </table>   |   | <b>Оптимальное разрешение</b> | 1920 x 1080   |
| <b>Оптимальное разрешение</b> | 1920 x 1080  |   |                               |   |
| INPUT                         | <p>Выбор входного сигнала.</p> <ul style="list-style-type: none"> <li>• При подключении монитора к компьютеру с помощью кабеля D-SUB, выберите CLOUD или D-SUB.</li> <li>• Начальная настройка входного сигнала - D-SUB.</li> </ul>  |   |                               |   |
| EXIT                          | <p>Выход из экранного меню.</p>  |   |                               |   |
| ⏻ (Кнопка питания)            | <ul style="list-style-type: none"> <li>• Вход D-SUB: вкл./выкл. питания</li> <li>• Вход CLOUD</li> </ul> <p>Монитор выкл.: Один раз нажать на клавишу питания - через 5 секунд монитор выключится.<br/>CLOUD выкл.: Нажать на клавишу питания дважды для отключения соединения между монитором и CLOUD.<br/>CLOUD вкл.: нажмите кнопку питания.</p> <table border="1" data-bbox="385 1045 642 1168"> <tr> <td data-bbox="385 1045 642 1168"><b>Индикатор питания</b></td> <td data-bbox="642 1045 1234 1168"> <p>Когда монитор находится в рабочем режиме, световой индикатор питания изменяет свой цвет на красный (режим "Включено").</p> <p>Если монитор находится в режиме энергосбережения, индикатор питания будет мигать красным светом.</p> </td> </tr> </table> |   | <b>Индикатор питания</b>      | <p>Когда монитор находится в рабочем режиме, световой индикатор питания изменяет свой цвет на красный (режим "Включено").</p> <p>Если монитор находится в режиме энергосбережения, индикатор питания будет мигать красным светом.</p> |
| <b>Индикатор питания</b>      | <p>Когда монитор находится в рабочем режиме, световой индикатор питания изменяет свой цвет на красный (режим "Включено").</p> <p>Если монитор находится в режиме энергосбережения, индикатор питания будет мигать красным светом.</p>  |   |                               |   |

## Поднятие или перемещение монитора

Перед перемещением или поднятием монитора ознакомьтесь со следующими инструкциями во избежание повреждения и для обеспечения безопасной транспортировки независимо от типа и размера устройства.

### ВНИМАНИЕ!

Избегайте касания экрана, так как это может привести к повреждению всего экрана или отдельных пикселей, отвечающих за формирование изображения.

- Рекомендуется перемещать монитор в оригинальной коробке или упаковочном материале.
- Перед перемещением или подъемом монитора отключите шнур питания и все кабели.
- Крепко удерживайте верхнюю и нижнюю части рамки монитора. Не дотрагивайтесь до прозрачной части.

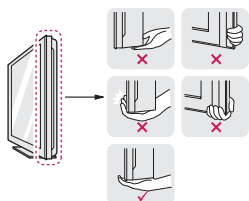

- При удерживании монитора экран должен находиться с другой стороны от вас, чтобы избежать образования царапин.



- При транспортировке не подвергайте монитор тряске или избыточной вибрации.
- При транспортировке держите монитор вертикально, никогда не ставьте на бок и не наклоняйте влево или вправо.

## Установка монитора

### Установка на подставку

- 1 Положите монитор экраном вниз.

#### ПРЕДУПРЕЖДЕНИЕ

- Чтобы защитить экран, положите под него мягкую ткань.

- 2 Проверьте **положение стойки (спереди и сзади)**, затем установите **основание на стойку**, как показано на рисунке.

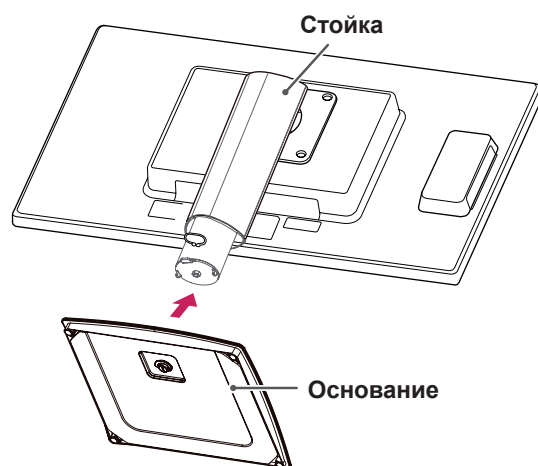

- 3 При помощи монеты поверните винт по часовой стрелке, чтобы зафиксировать **основание**.

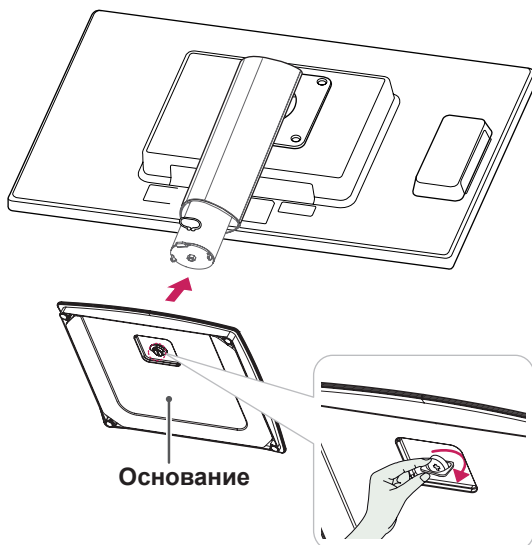

## Размещение на столе

- 1 Поднимите монитор и поставьте на стол вертикально.  
Разместите монитор минимум в **100 мм** от стены для его достаточной вентиляции.

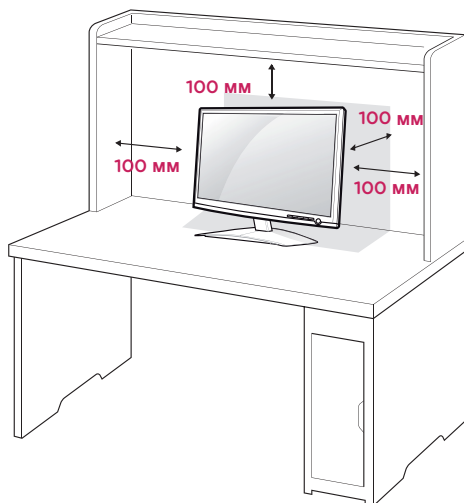

- 2 Присоедините адаптер питания к монитору, а затем к электрической розетке.

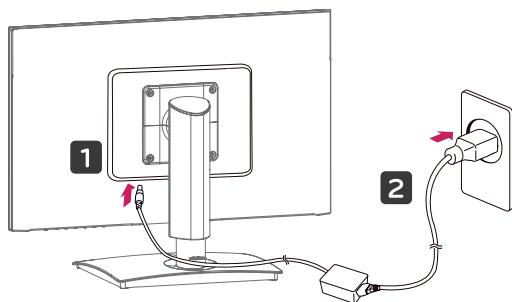

- 3 Нажмите кнопку  $\text{⏻}$  (Power) на передней части монитора, чтобы включить его.

### ⚠️ ПРЕДУПРЕЖДЕНИЕ

- Прежде чем передвигать или устанавливать монитор, отсоедините провод питания. Существует риск поражения электрическим током.

## Регулировка наклона

- 1 Установите монитор на подставку в вертикальное положение.
- 2 Отрегулируйте наклон монитора. Для удобства работы наклон регулируется в пределах от 5 градусов вперед до 15 градусов назад.

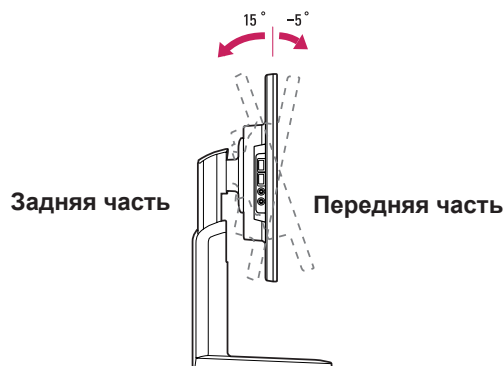

### ⚠️ ВНИМАНИЕ

- Чтобы не прищемить пальцы, при регулировке наклона не держите монитор за нижнюю часть (см. рисунок).

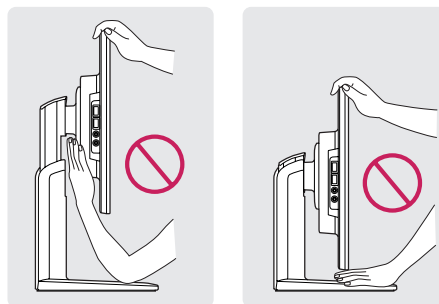

- Будьте осторожны, не касайтесь экрана и не нажимайте на него при регулировке наклона.

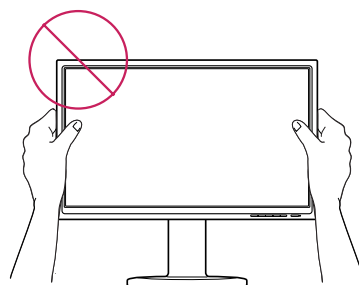

## Регулировка высоты монитора

- 1 Установите монитор на подставке в вертикальное положение.
- 2 Снимите **ленту** в нижней задней части **стойки** и извлеките **блокировочный штифт**.

Стойка

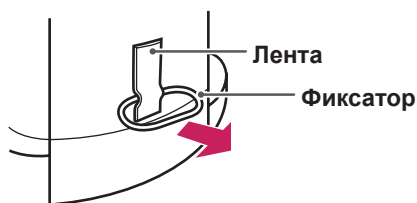

- 3 Максимальная высота **130 мм**.

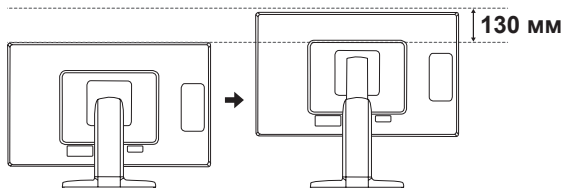

### ПРЕДУПРЕЖДЕНИЕ

- Снятый штифт не требуется устанавливать на место для регулировки высоты монитора.



### ВНИМАНИЕ

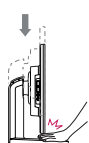

- При регулировке наклона не вставляйте пальцы между экраном и основанием.

## Использование замка Kensington

Гнездо для замка Kensington находится в задней части монитора.

Дополнительную информацию об установке и использовании замка см. в инструкции к замку или на сайте <http://www.kensington.com>.

Соедините монитор со столом при помощи тросика с замком Kensington.

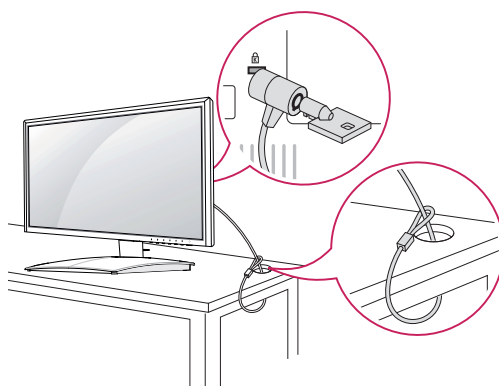

### ПРИМЕЧАНИЕ

- Использование системы защиты Kensington не обязательно. Принадлежности можно приобрести в магазине электроники.

## Снятие основания подставки

- 1 Положите монитор экраном вниз. Чтобы защитить экран, положите под него мягкую ткань.
- 2 При помощи монеты поверните винт на основании против часовой стрелки. Снимите **основание со стойки**.

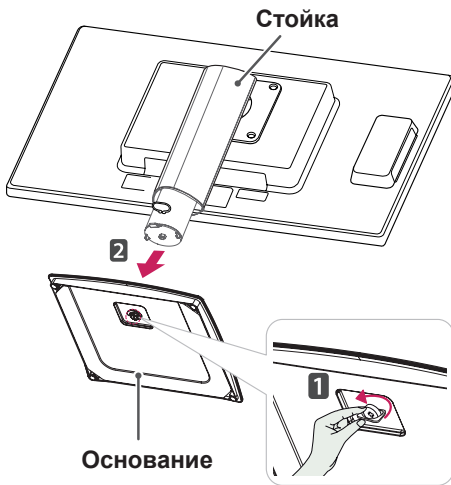

## Снятие ножки подставки

- 1 Положите монитор экраном вниз. Чтобы защитить экран, положите под него мягкую ткань.
- 2 При помощи отвертки выверните четыре винта и снимите стойку с монитора.

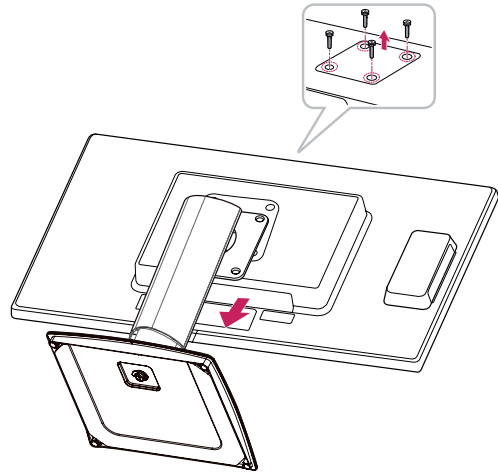

### ПРЕДУПРЕЖДЕНИЕ

- Реальные компоненты могут внешне отличаться от показанных на рисунках.
- Не переворачивайте монитор, он может упасть с подставки и повредиться или причинить травмы.
- Во избежание повреждения экрана, поднимайте и перемещайте монитор, держа его за подставку или пластмассовый кожух. Это поможет избежать давления на экран.
- Снимайте ленту и блокировочный штифт только после установки монитора вертикально на подставку. В противном случае стойка может выдвинуться и причинить травмы.

## Вращающаяся подставка

- Рисунок может отличаться от вашего монитора.
- 1 Вращается на 90 градусов и позволяет настроить положение монитора для удобства просмотра.

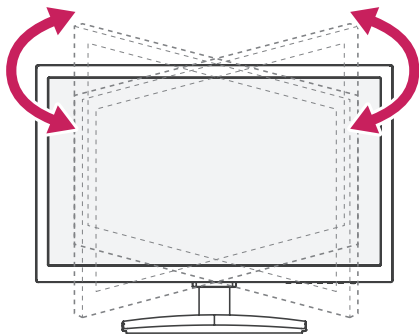

## Использование функции Pivot

Функция «pivot» позволяет осуществлять вращение экрана на 90 градусов в направлении по часовой стрелке.

- 1 Для использования функции «Pivot» монитор необходимо поднять на максимальную высоту.
- 2 Ландшафт и Портрет: панель можно повернуть на 90° по часовой стрелке. При этом следует соблюдать осторожность и между верхней частью монитора и **основанием** при Вращении экрана для доступа к функции «Pivot». Контакт верхней части монитора с **основанием** может привести к образованию трещин на опоре **основания**.

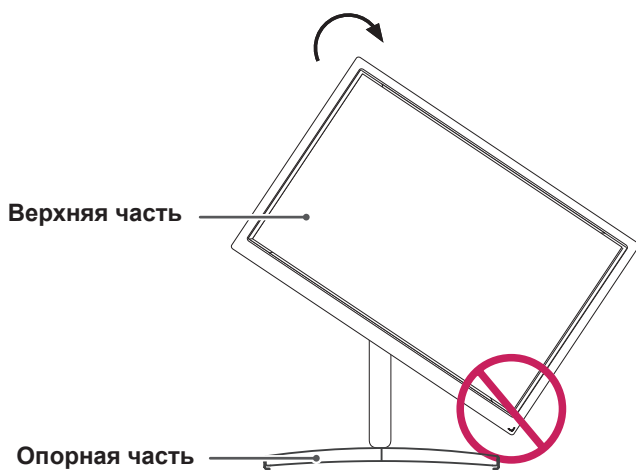

- 3 При вращении экрана следует с осторожностью обращаться с кабелями.

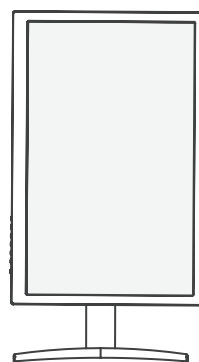
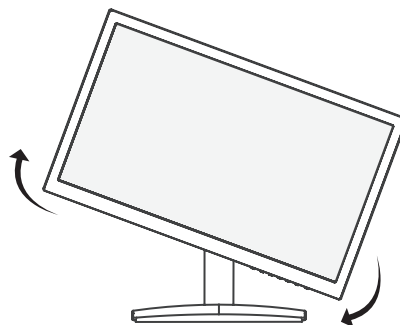
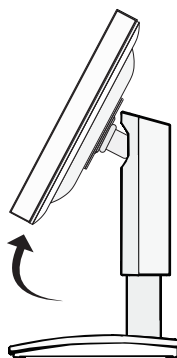
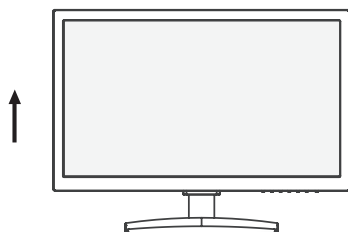

## Установка пластины для крепления на стене

На задней стороне монитора расположено крепление стандарта VESA. В большинстве случаев для крепления потребуется монтажная пластина LG.

- 1 Положите монитор экраном вниз. Чтобы защитить экран, положите под него мягкую ткань.
- 2 Приложите монтажную пластину к монитору и сопоставьте отверстия в пластине с отверстиями в корпусе монитора.
- 3 При помощи отвертки затяните четыре винта крепления пластины на мониторе.

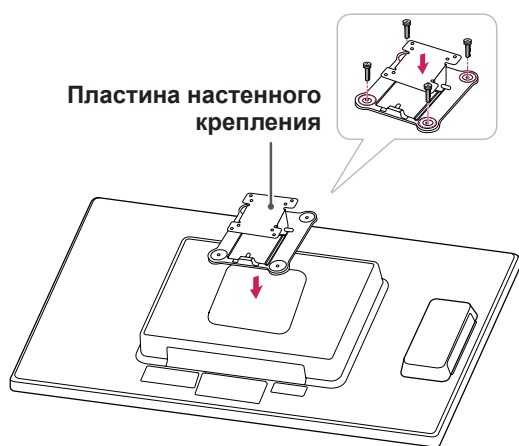

### ! ПРИМЕЧАНИЕ

- Пластина для настенного крепления продается отдельно.
- Дополнительная информация приведена в инструкции к пластине для настенного крепления.

## Крепление на стене

Для достаточной вентиляции монитор должен находиться на расстоянии минимум 100 мм от стены и с каждой его стороны должно оставаться свободное пространство шириной приблизительно 100 мм. Подробные инструкции по установке можно получить в магазине электроники. При установке и регулировке шарнирного кронштейна следуйте приложенному руководству.

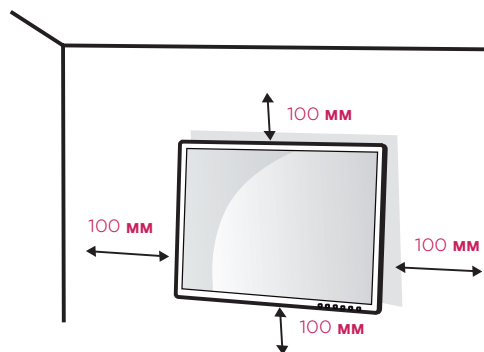

При необходимости установить монитор на стене зафиксируйте монтажный адаптер (опциональная деталь) на задней поверхности прибора.

При установке монитора с помощью крепления для монтажа на стене (дополнительные детали) надежно зафиксируйте крепление, чтобы предотвратить падение монитора.

- 1 Используйте винт и монтажный адаптер, соответствующие стандартам VESA.
- 2 Использование винта, длина которого превышает стандартную, может привести к внутреннему повреждению монитора.
- 3 Использование ненадлежащего винта может вызвать повреждение или падение продукта со стены. В этом случае компания «LG Электроникс» не несет ответственности за причиненный ущерб.
- 4 Прибор совместим с VESA.
- 5 Используйте стандарт VESA, согласно указанным ниже инструкциям.
  - 784,8 мм (30,9 дюйма) и менее
    - \* Кронштейн для настенного крепления  
Толщина: 2,6 мм
    - \* Винт: Ф 4,0 мм x шаг резьбы 0,7 мм x длина 10 мм
  - 787,4 мм (31,0 дюйма) и более
    - \* Используйте кронштейн для настенного крепления и винты стандарта VESA.

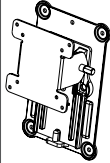
|                            |  |
|----------------------------|--|
| Модель                     | 23CAV42K   |
| VESA (A x B)               | 100 x 100  |
| Стандартный винт           | M4   |
| Необходимый винт           | 4  |
| Монтажная пластина (опция) | RW120<br> |

**ПРЕДУПРЕЖДЕНИЕ**

- Прежде чем передвигать или устанавливать монитор, во избежание удара током, отсоедините провод питания.
- Установка монитора на потолке или наклонной стене может привести к его падению и причинению травм. Пожалуйста, используйте кронштейн LG с креплениями VESA. За более подробной информацией обратитесь в магазин электроники или к квалифицированному установщику.
- Чрезмерная нагрузка на крепежные винты может привести к повреждению монитора. Гарантия не распространяется на такие повреждения.
- Используйте настенный кронштейн и винты, соответствующие стандарту VESA. Гарантия не распространяется на повреждения вследствие неправильного использования или применения несоответствующих компонентов.

**ПРИМЕЧАНИЕ**

- Используйте винты, соответствующие стандарту VESA.
- Комплект настенного кронштейна снабжается инструкцией по монтажу и необходимыми комплектующими.
- Настенный кронштейн является дополнительным оборудованием. Принадлежности можно приобрести в магазине электроники.
- Длина винтов, входящих в комплекты кронштейнов, может отличаться. Проверьте длину винтов.
- Дополнительная информация приведена в инструкции по установке кронштейна.



# ЭКСПЛУАТАЦИЯ МОНИТОРА

## Подключение сигнального кабеля

- Монитор поддерживает функцию Plug and Play\*.

\* Функция Plug and Play позволяет подключать к компьютеру устройство без выполнения каких-либо настроек или установки драйверов.

### ! ПРИМЕЧАНИЕ

- **Адаптер Apple**

Для компьютеров Apple может потребоваться адаптер. Его можно приобрести в фирменных магазинах, торгующих продукцией Apple.

## Соединение входа D-SUB IN и ПК

Вход D-SUB IN предназначен для передачи видеосигнала от компьютера на монитор. Соедините монитор с компьютером при помощи прилагающегося кабеля с 15-контактным разъемом D-SUB, как показано на рисунке.

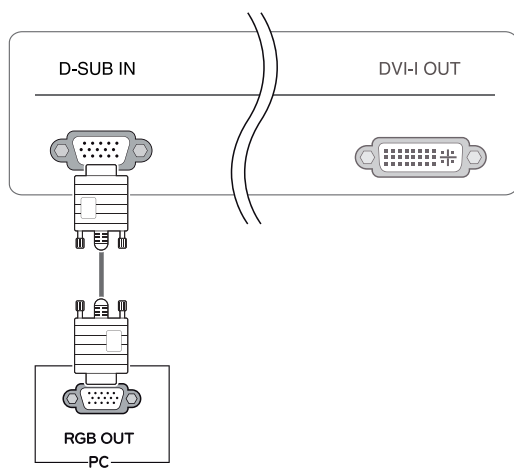

## Соединение DVI

Передача цифровых сигналов с «облачного» монитора на расширенный монитор. Подсоедините «облачный» монитор к расширенному при помощи кабеля DVI.

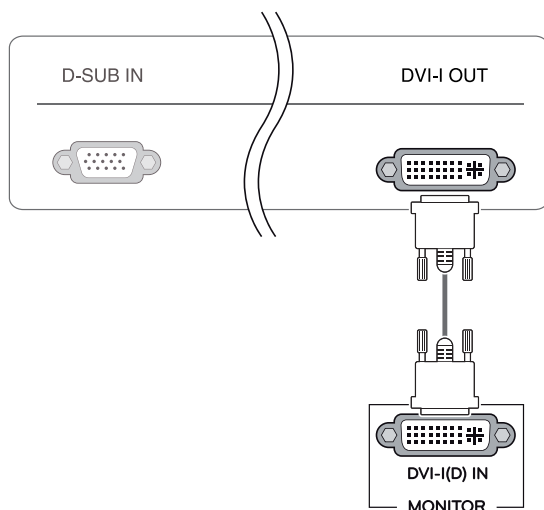

### ⚠ ПРЕДУПРЕЖДЕНИЕ

- Подключите входной сигнальный кабель и затяните его крепление, повернув по стрелке. Во избежание отключения, тщательно зафиксируйте кабель.
- Не допускайте длительного нажатия на экран. Это может привести к искажению изображения.
- Не выводите на экран неподвижное изображение в течение длительного времени. Это может привести к эффекту памяти изображения. По возможности используйте экранную заставку.

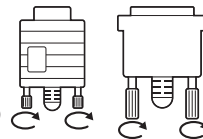

### ⚠ ПРИМЕЧАНИЕ

- Для подключения монитора к компьютеру используйте соответствующий сигнальный кабель (LAN и D-SUB).
- Для преобразования входного сигнала DVI-I в сигнал D-SUB можно использовать конвертор.
- Включайте монитор в заземленную (трехконтактную) электрическую розетку.
- При включении монитора в помещении с низкой температурой, изображение может мерцать. Это нормальное явление.
- На экране могут появляться красные, зеленые и синие точки. Это нормальное явление.

## Подключение LAN и периферийных устройств

### Соединение LAN

Подсоедините маршрутизатор или переключатель к монитору с помощью кабеля LAN, как показано на рисунке ниже.

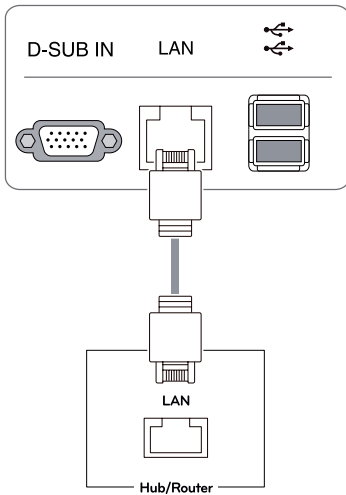

### ! ПРИМЕЧАНИЕ

- Кабель LAN приобретается отдельно.
- Вы можете использовать кабель LAN стандарта IEEE 802.3 ETHERNET
- Если устройство подключено к выходному порту наушников посредством кабеля LAN, уровень громкости можно отрегулировать с помощью соответствующей пиктограммы на панели задач ПК.
- Подключайте кабель LAN и периферийные устройства до включения ПК.

## Подключение периферийных устройств

Подсоедините периферийные устройства к монитору, используя для этого порты USB, гнезда микрофона и наушников.

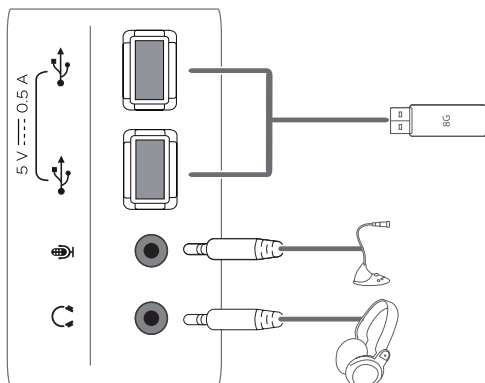

Левая сторона

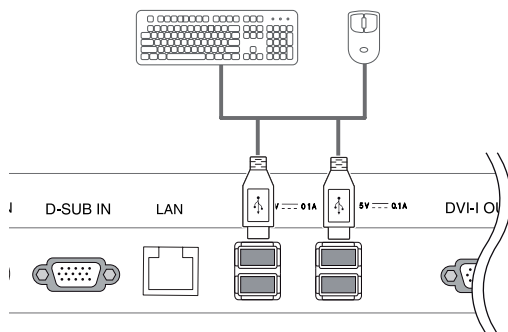

Нижняя сторона

### ! ПРИМЕЧАНИЕ

- Периферийные устройства приобретаются отдельно.
- Разъемы USB на левой и нижней стороне монитора можно использовать для подключения клавиатуры, мыши и других устройств USB.
- Поскольку для изогнутых разъемов может быть недостаточно места, по возможности используйте провода с прямыми разъемами.



Угловой

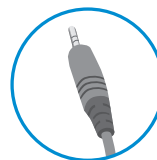

Прямой

### ! ПРИМЕЧАНИЕ

- В зависимости от настроек компьютера, наушники и динамики могут работать неудовлетворительно.
- В виртуальных системах правильность и скорость работы USB накопителей могут быть нарушены.

## Автонастройка изображения

Включите монитор, нажав кнопку питания на его передней части. После включения монитора автоматически запустится **"Автонастройка изображения"** (только для аналогового входа D-SUB).

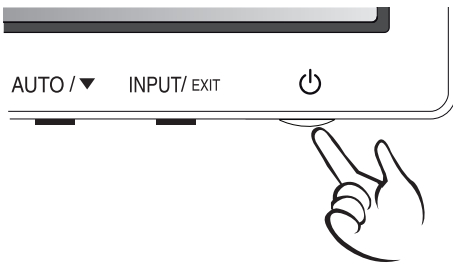

### ! ПРИМЕЧАНИЕ

- Что такое "Автонастройка изображения"? Эта функция используется при первом включении монитора для автоматической настройки наилучшего изображения для каждого сигнала (только для аналогового входа D-SUB).

# НАСТРОЙКА

- 1 Нажать на необходимую кнопку в нижней части монитора.
- 2 Для изменения параметров в пунктах меню используйте клавиши в нижней части монитора. Для возврата в меню верхнего уровня или для настройки других пунктов меню используйте кнопку со стрелкой вверх (↑).
- 3 Выберите **EXIT (ВЫХОД)**, чтобы выйти из экранного меню.

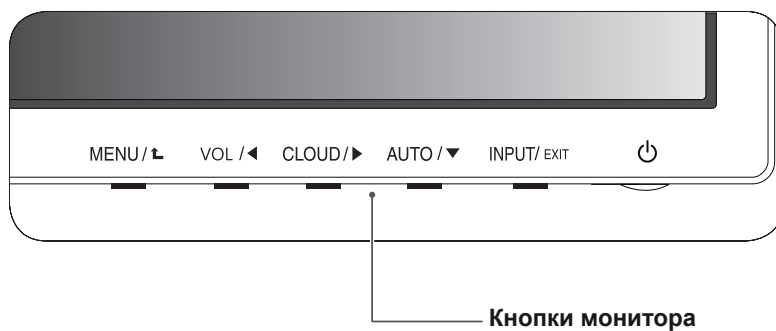

# Настройка параметров

## Настройки меню

- 1 Нажать на клавишу **МЕНЮ** в нижней части монитора, чтобы отобразить экранное меню **МЕНЮ**.
- 2 Настройка параметров осуществляется путем нажатия на клавиши ◀ или ▶ или ▼.
- 3 Для перехода к следующим настройкам нажать на клавишу **"СЛЕДУЮЩИЙ"**.
- 4 Выберите **EXIT (ВЫХОД)**, чтобы выйти из экранного меню.  
Для возврата в меню верхнего уровня или для настройки других пунктов меню используйте кнопку со стрелкой вверх (⬆).

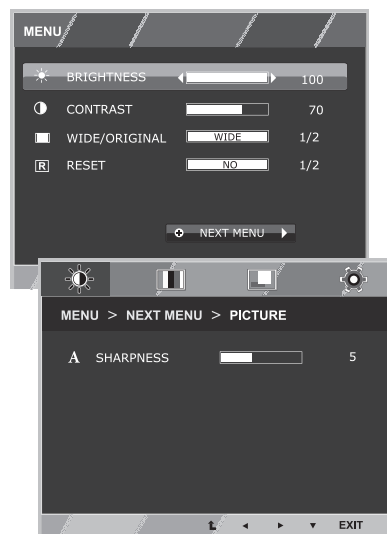

Русский

Все функции описаны ниже:

| МЕНЮ                   | D-SUB | CLOUD | Описание  |
|------------------------|-------|-------|---|
| <b>ЯРКОСТЬ</b>         | •     | •     | Регулировка яркости и контрастности изображения на экране.  |
| <b>КОНТРАСТНОСТЬ</b>   | •     | •     |   |
| <b>ШИРОКИЙ/ИСХОДН.</b> | •     | •     | <b>ШИРОКИЙ</b><br>Переключение в полноэкранный режим в соответствии с входящим видеосигналом.   |
|                        |       |       | <b>ИСХОДН.</b><br>Формат входящего видеосигнала меняется на исходный.<br>* Функция доступна, только если разрешение входящего сигнала ниже, чем формат монитора (16:9). |
| <b>СБРОС НАСТРОЕК</b>  | •     | •     | Возврат к заводским настройкам устройства. Для незамедлительного сброса всех настроек нажать на клавиши ◀ , ▶ .   |

| МЕНЮ > СЛЕДУЮЩИЙ |                       | D-SUB | CLOUD | Описание   |
|------------------|-----------------------|-------|-------|--|
| <b>КАРТИНКА</b>  | <b>ЧЕТКОСТЬ</b>       | •     | •     | Регулировка четкости изображения на экране.                    |
| <b>ЦВЕТ</b>      | <b>ГАММА</b>          | •     | •     | Настройка цветовой гаммы экрана                                |
|                  | <b>ТЕМП. ЦВЕТА</b>    |       |       |  |
| <b>ДИСПЛЕЙ</b>   | <b>ГОРИЗОНТАЛЬНЫЙ</b> | •     |       | Регулировка положения экрана                                   |
|                  | <b>ВЕРТИКАЛЬНЫЙ</b>   |       |       |  |
|                  | <b>ЧАСТОТА</b>        | •     |       | Улучшение четкости и стабильности изображения на экране        |
| <b>ФАЗА</b>      |                       |       |       |  |
| <b>ДРУГОЕ</b>    | <b>ЯЗЫК</b>           | •     | •     | Настройка состояния экрана для операционной среды пользователя |
|                  | <b>CLOUD</b>          |       |       |  |
|                  | <b>ИНДИК. ПИТАНИЯ</b> |       |       |  |

- **ОБЛАКО (CLOUD):** использование ПК через сеть.

## КАРТИНКА

- 1 Нажать на клавишу **МЕНЮ** в нижней части монитора, чтобы отобразить экранное меню **МЕНЮ**.
- 2 Для перехода к следующим настройкам нажать на клавишу "**СЛЕДУЮЩИЙ**".
- 3 Перейти к меню **КАРТИНКА**, нажав на клавишу **▼**.
- 4 Настройка параметров осуществляется путем нажатия на клавиши **◀** или **▶** или **▼**.
- 5 Выберите **EXIT (ВЫХОД)**, чтобы выйти из экранного меню.  
Для возврата в меню верхнего уровня или для настройки других пунктов меню используйте кнопку со стрелкой вверх (**↑**).

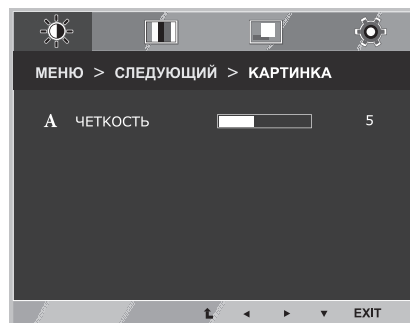

Все функции описаны ниже:

| МЕНЮ > СЛЕДУЮЩИЙ > КАРТИНКА | Описание                                    |
|-----------------------------|---|
| ЧЕТКОСТЬ                    | Регулировка четкости изображения на экране. |



## ЦВЕТ

- 1 Нажать на клавишу **МЕНЮ** в нижней части монитора, чтобы отобразить экранное меню **МЕНЮ**.
- 2 Для перехода к следующим настройкам нажать на клавишу "**СЛЕДУЮЩИЙ**".
- 3 Выбрать **ЦВЕТ**, нажав на клавишу **▶**.
- 4 Перейти к меню **ЦВЕТ**, нажав на клавишу **▼**.
- 5 Настройка параметров осуществляется путем нажатия на клавиши **◀** или **▶** или **▼**.
- 6 Выберите **EXIT (ВЫХОД)**, чтобы выйти из экранного меню.  
Для возврата в меню верхнего уровня или для настройки других пунктов меню используйте кнопку со стрелкой вверх (**⬆**).



Все функции описаны ниже:

| МЕНЮ > СЛЕДУЮЩИЙ > ЦВЕТ | Описание  |
|-------------------------|---|
| <b>ГАММА</b>            | Настройка персонального значения цветовой гаммы исходя из предпочтений пользователя: ГАММА 0, ГАММА 1, ГАММА 2. При высоких значениях гаммы изображения на экране отображаются более светлыми, при низких – темными.  |
| <b>ТЕМП. ЦВЕТА</b>      | <p><b>ПОЛЬЗ-ЛЬ</b></p> <ul style="list-style-type: none"> <li>• <b>КРАСНЫЙ</b>: настройка уровней красного цвета в соответствии с собственными предпочтениями.</li> <li>• <b>ЗЕЛЕНый</b>: настройка уровней зеленого цвета в соответствии с собственными предпочтениями.</li> <li>• <b>СИНИЙ</b>: настройка уровней синего цвета в соответствии с собственными предпочтениями.</li> </ul> <p>Настройка цветов экрана:<br/> <b>ТЕПЛЫЙ</b>: настройка экрана на теплые цвета (преобладание красного).<br/> <b>СРЕДНИЙ</b>: настройка экрана на цвета средней температуры.<br/> <b>ХОЛОДНЫЙ</b>: настройка экрана на холодные цвета (преобладание синего).</p> |

## ДИСПЛЕЙ

- 1 Нажать на клавишу **МЕНЮ** в нижней части монитора, чтобы отобразить экранное меню **МЕНЮ**.
- 2 Для перехода к следующим настройкам нажать на клавишу "**СЛЕДУЮЩИЙ**".
- 3 Выбрать **ДИСПЛЕЙ**, нажав на клавишу **▶**.
- 4 Перейти к меню **ДИСПЛЕЙ**, нажав на клавишу **▼**.
- 5 Настройка параметров осуществляется путем нажатия на клавиши **◀** или **▶** или **▼**.
- 6 Выберите **EXIT (ВЫХОД)**, чтобы выйти из экранного меню. Для возврата в меню верхнего уровня или для настройки других пунктов меню используйте кнопку со стрелкой вверх (**↑**).

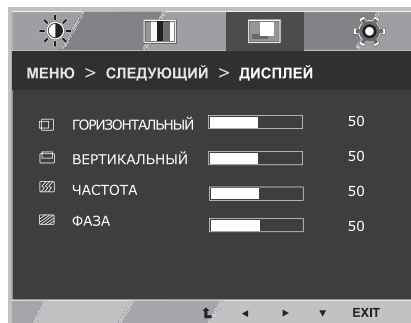

- Доступно только в режиме ввода D-SUB.

Все функции описаны ниже:

| МЕНЮ > СЛЕДУЮЩИЙ > ДИСПЛЕЙ | Описание   |
|----------------------------|--|
| <b>ГОРИЗОНТАЛЬНЫЙ</b>      | Смещение изображения влево/вправо.   |
| <b>ВЕРТИКАЛЬНЫЙ</b>        | Смещение изображения вверх/вниз.   |
| <b>ЧАСТОТА</b>             | Сведение к минимуму вертикальных полос, видимых на фоне экрана. При этом изменяется и горизонтальный размер экрана.                                  |
| <b>ФАЗА</b>                | Регулировка фокуса изображения. Эта функция позволяет устранять горизонтальные помехи, а также делать текстовое изображение более четким или резким. |

## ДРУГОЕ

- 1 Нажать на клавишу **МЕНЮ** в нижней части монитора, чтобы отобразить экранное меню **МЕНЮ**.
- 2 Для перехода к следующим настройкам нажать на клавишу "**СЛЕДУЮЩИЙ**".
- 3 Выбрать **ДРУГОЕ**, нажав на клавишу **▶**.
- 4 Перейти к меню **ДРУГОЕ**, нажав на клавишу **▼**.
- 5 Настройка параметров осуществляется путем нажатия на клавиши **◀** или **▶** или **▼**.
- 6 Выберите **EXIT (ВЫХОД)**, чтобы выйти из экранного меню. Для возврата в меню верхнего уровня или для настройки других пунктов меню используйте кнопку со стрелкой вверх (**⬆**).

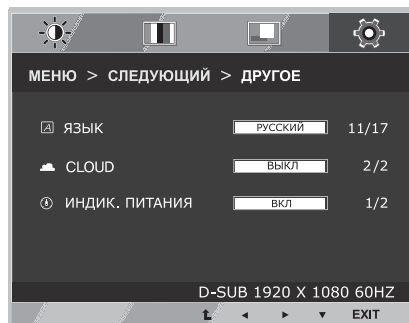

Все функции описаны ниже:

| МЕНЮ > СЛЕДУЮЩИЙ > ДРУГОЕ | Описание  |   |
|---------------------------|---|---|
| <b>ЯЗЫК</b>               | Выбор языка отображения названий цветов.  |   |
| <b>CLOUD</b>              | <b>Выкл</b>   | Функция «ОБЛАКО» (CLOUD) деактивирована в режиме ввода D-SUB. |
|                           | <b>Вкл</b>  | Функция «ОБЛАКО» (CLOUD) активирована в режиме ввода D-SUB.   |
| <b>ИНДИК. ПИТАНИЯ</b>     | Данная функция предназначена для настройки индикатора питания, расположенного в нижней части монитора, на ВКЛ или ВЫКЛ. При настройке на ВЫКЛ монитор отключается.<br>Для автоматической активации индикатора его следует настроить на ВКЛ. |   |

## ГРОМКОСТЬ

- 1 Нажать на клавишу **VOL** в нижней части монитора, чтобы отобразить экранное меню **VOL**.
- 2 Для регулирования громкости воспользуйтесь клавишами ◀ или ▶.
- 3 Для включения или выключения микрофона нажмите клавишу .
- 4 Выберите **EXIT (ВЫХОД)**, чтобы выйти из экранного меню.

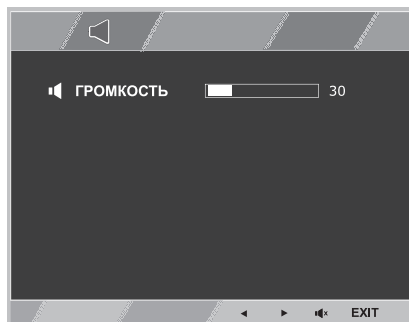

Все функции описаны ниже:

| МЕНЮ > СЛЕДУЮЩИЙ > ГРОМКОСТЬ | Описание   |
|------------------------------|--|
| ГРОМКОСТЬ                    | Регулировка уровня громкости (функционирует только в режиме ввода «ОБЛАКО» (CLOUD)). |

# УСТРАНЕНИЕ НЕИСПРАВНОСТЕЙ

| На экране нет изображения                                  |   |
|--|---|
| Включен ли в розетку провод питания монитора?              | <ul style="list-style-type: none"> <li>Убедитесь, что провод питания включен в розетку.</li> </ul>  |
| Светится ли индикатор питания?                             | <ul style="list-style-type: none"> <li>Проверьте индикатор питания.</li> </ul>  |
| Включен ли прибор и светится ли индикатор питания Красным? | <ul style="list-style-type: none"> <li>Настройте яркость и контраст.</li> </ul>   |
| Индикатор питания мигает?                                  | <ul style="list-style-type: none"> <li>Если монитор находится в режиме энергосбережения, передвиньте мышь или нажмите любую клавишу.</li> <li>Убедитесь, что компьютер включен.</li> </ul>  |
| Выводится сообщение "ВНЕ ДИАПАЗОНА"?                       | <ul style="list-style-type: none"> <li>Сигнал от компьютера (от видеокарты) выходит за частотные диапазоны монитора по горизонтали или вертикали. Обратитесь к разделу "Технические характеристики" для настройки частоты.</li> </ul> |
| Выводится сообщение "ПРОВЕРЬТЕ КАБЕЛЬ"?                    | <ul style="list-style-type: none"> <li>Сигнальный кабель между компьютером и монитором не подключен или поврежден. Проверьте состояние и соединение кабеля.</li> </ul>  |

| Выводится сообщение "МЕНЮ ЗАБЛОКИРОВАНО".                            |  |
|--|--|
| При нажатии на кнопку MENU выводится сообщение "МЕНЮ ЗАБЛОКИРОВАНО"? | <ul style="list-style-type: none"> <li>Включена блокировка экранного меню для предотвращения непреднамеренного изменения настроек. Чтобы разблокировать экранное меню, нажмите и удерживайте кнопку MENU в течение нескольких секунд. (Появится надпись "МЕНЮ РАЗБЛОКИРОВАНО".)</li> </ul> |

| Остаточное изображение на экране.                       |   |
|---|---|
| При выключении монитора на экране остается изображение? | <ul style="list-style-type: none"> <li>Отображение неподвижного изображения в течение длительного времени может привести к повреждению экрана и появлению остаточного изображения.</li> <li>Используйте экранную заставку для защиты экрана при длительном использовании монитора.</li> </ul> |

## ! ПРИМЕЧАНИЕ

- Частота вертикальной развертки:** изображение на экране должно обновляться десятки раз в секунду, наподобие флуоресцентной лампы. Количество обновлений в секунду называют частотой вертикальной развертки и выражают в герцах (Гц).
- Частота горизонтальной развертки:** время на отображение горизонтальной линии называют временем горизонтального цикла. Число горизонтальных линий, отображаемых за одну секунду, можно вычислить, разделив одну секунду на время горизонтального цикла. Это частота горизонтальной развертки, которая выражается в килогерцах (кГц).

| Изображение отображается неправильно.                   |   |
|---|---|
| Изображение смещено?                                    | Нажатие на кнопку AUTO позволяет автоматически оптимизировать изображение в текущем режиме. |
| На экране видны вертикальные линии?                     | Нажатие на кнопку AUTO позволяет автоматически оптимизировать изображение в текущем режиме. |
| На экране видны горизонтальные помехи или текст размыт? | Нажатие на кнопку AUTO позволяет автоматически оптимизировать изображение в текущем режиме. |

**ПРИМЕЧАНИЕ**

- Проверьте, находятся ли разрешение и частота видеокарты в пределах, рекомендованных для монитора, установите рекомендованное (оптимальное) разрешение: **Панель управления > Экран > Параметры.**
- При неправильных настройках видеокарты текст может быть размытым, а изображение - тусклым, обрезанным или смещенным.
- Процедура настройки зависит от компьютера и операционной системы. Некоторые видеокарты не поддерживают определенные разрешения. Обратитесь за помощью к производителю компьютера или видеокарты.
- Опция AUTO доступна только для аналогового сигнала D-SUB.

| Нарушены цвета изображения.                                |  |
|--|--|
| Количество цветов недостаточно (16 цветов)?                | <ul style="list-style-type: none"> <li>• Установите глубину цвета 24 бит (True Color) или больше. В Windows откройте Панель управления &gt; Экран &gt; Параметры &gt; Качество цветопередачи.</li> </ul>   |
| Цвета изображения неустойчивы или изображение монохромное? | <ul style="list-style-type: none"> <li>• Убедитесь, что сигнальный кабель подключен правильно. Отсоедините и присоедините кабель или извлеките и вставьте видеокарту.</li> </ul>   |
| На экране видны точки?                                     | <ul style="list-style-type: none"> <li>• При работе монитора на экране могут появляться точки (красные, зеленые, синие, белые или черные). Это нормально для жидкокристаллических дисплеев. Точки не свидетельствуют о неисправности и не связаны с рабочими характеристиками монитора.</li> </ul> |

# ТЕХНИЧЕСКИЕ ХАРАКТЕРИСТИКИ

|                                  |  |  |
|----------------------------------|--|--|
| Дисплей                          | Тип  | 58,42 см (23 дюймов), на тонкопленочных транзисторах (TFT)<br>Жидкокристаллический дисплей<br>Диагональ экрана: 58,42 см   |
|                                  | Шаг пикселя  | 0,2652 мм x 0,2652 мм  |
| Разрешение                       | Максимальное разрешение  | 1920 x 1080 при 60 Гц  |
|                                  | Рекомендуемое разрешение   | 1920 x 1080 при 60 Гц  |
| Видеосигнал                      | Частота горизонтальной развертки   | от 30 кГц до 68 кГц  |
|                                  | Частота вертикальной развертки   | от 57 Гц до 63 Гц  |
|                                  | Тип синхронизации  | Раздельная синхронизация   |
| Входные разъемы                  | 15-контактный D-SUB (аналоговый)   |  |
| Питание                          | 19 В --- 2,3 А   |  |
|                                  | Потребляемая мощность: CLOUD/D-SUB   | Рабочий режим: 24 Вт(D-sub)/29 Вт(CLOUD)<br>Режим энергосбережения ≤ 0,5 Вт(CLOUD режим:7 W)<br>Питание выключено ≤ 0,5 Вт |
| Адаптер питания                  | Тип PA-1650-43, вироблено LITE-ON TECHNOLOGY CORPORATION.<br>и Тип DA-48F19, вироблено Asian Power Devices Inc.<br>Вихідна потужність: 19 В --- 2,53 А |  |
| Размеры/масса                    | Размеры монитора (ширина x высота x глубина)   |  |
|                                  | С подставкой   | 544,2 мм x 406 мм x 130,6 мм   |
|                                  | Без подставки  | 544,2 мм x 332,3 мм x 47 мм  |
| Масса (без упаковки)             | 5,54 кг  |  |
| Регулировка наклона на подставке | Вперед/назад: от -5° до 15° (монитор)  |  |
| Окружающая среда                 | Условия эксплуатации   | Температура: от 10 °С до 35 °С,<br>влажность: 10 % до 80 %   |
|                                  | Условия хранения   | Температура: от -20 °С до 60 °С,<br>влажность: 5 % до 90 %   |

Технические характеристики могут быть изменены без предварительного уведомления.

## Предустановки

| Режим дисплея (Разрешение) | Частота горизонтальной развертки (кГц) | Частота вертикальной развертки (Гц) | Полярность (Г/В) | Примечание            |
|----------------------------|--|-------------------------------------|------------------|-----------------------|
| 720 x 400                  | 31,468                                 | 70,08                               | -/+              |                       |
| 640 x 480                  | 31,469                                 | 59,94                               | -/-              |                       |
| 800 x 600                  | 37,879                                 | 60,317                              | +/+              |                       |
| 1024 x 768                 | 48,363                                 | 60                                  | -/-              |                       |
| 1280 x 1024                | 63,981                                 | 60,02                               | +/+              |                       |
| 1680 x 1050                | 65,290                                 | 59,954                              | -/+              |                       |
| 1920 x 1080                | 67,5                                   | 60                                  | +/+              | Рекомендованный режим |

## Индикатор питания

| Режим             | Цвет светодиодного индикатора |
|-------------------|-------------------------------|
| Питание включено  | Красный                       |
| Энергосбережение  | Мигающий красный              |
| Питание выключено | Не горит                      |



# ПРАВИЛЬНОЕ ПОЛОЖЕНИЕ

## Правильное положение при работе за монитором

Отрегулируйте угол так, чтобы монитор находился несколько ниже линии глаз.

- При длительной работе за монитором глаза человека устают. Каждый час делайте перерыв на 10 минут.
- Подставка обеспечивает наилучшую фиксацию монитора при соблюдении правил. Отрегулируйте наклон монитора в пределах от  $-5^\circ$  до  $15^\circ$ , чтобы экран был виден максимально хорошо.

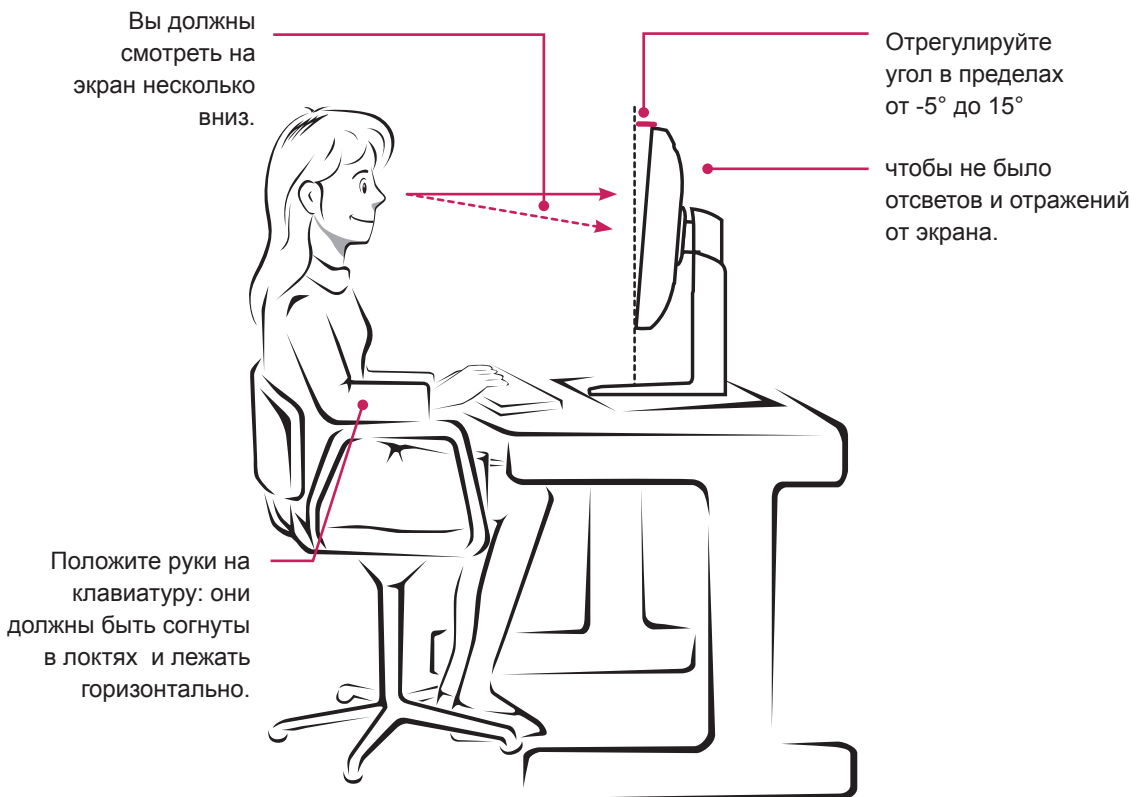

# ИСПОЛЬЗОВАНИЕ CLOUD

## ! ПРИМЕЧАНИЕ

- Меню и функции в режиме «ОБЛАКО» (CLOUD) могут несколько отличаться в зависимости от версии фирменного программного обеспечения. Загрузить руководство пользователя для каждой версии можно на домашней странице Teradici: <http://www.teradici.com>
- Для проверки версии фирменного программного обеспечения см. стр. <47>.

### Экран соединения

Экран соединения отображается в ходе запуска, если портал не был настроен на выполнение управляемого запуска или на автоматическое повторное подключение. Над кнопкой соединения отображается логотип, который можно сменить через интерфейс администратора.



Рисунок 2-1: Окно экранного меню соединения

В случае ненадлежащего соединения с сетью (например, во время загрузки портала) или при создании соединения в соответствующем окне экранного меню будет отображаться сообщение «Соединение с сетью разорвано. Ожидание соединения...».

На рисунке 2-2 показано сообщение, отображающееся на экране в случае, если сеть не готова.



Рисунок 2-2: Сеть не готова

После соединения с сетью и получения IP-адреса в окне меню соединения отобразится сообщение «Сетевое соединение установлено. Идет получение IP-адреса...». На рисунке 2-3 изображено сообщение, появляющееся на экране, когда сеть готова и осуществляется процесс получения IP-адреса.



<Рисунок 2-3 Получение IP-адреса после соединения с сетью >

Ниже показано окно меню соединения, появляющееся на экране после того, как сеть будет полностью готова к работе.



Рисунок 2-4: Сеть готова к работе

После нажатия на клавишу «Соединить» начинается процесс соединения. В режиме ожидания соединения в окне экранного меню графического интерфейса пользователя отображается сообщение «Поиск хостов. Пожалуйста, подождите...». После установки соединения окно экранного меню графического интерфейса исчезает, а вместо него на экране отображается графическое изображение сеанса соединения.

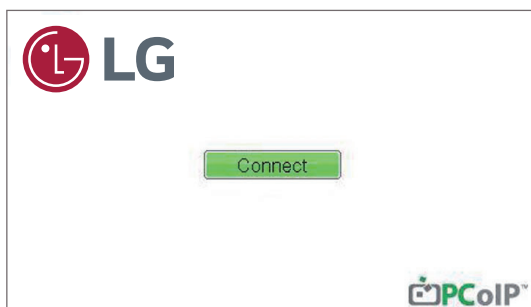

Рисунок 2-5: Окно экранного меню соединения (Установка соединения)

### Экранное меню опций

При выборе меню опций открывается список для выбора. Меню опций содержит следующие элементы:

- **Configuration (Конфигурация)**
- **Diagnostics (Диагностика)**
- **Information (Сведения)**
- **User Settings (Пользовательские настройки)**

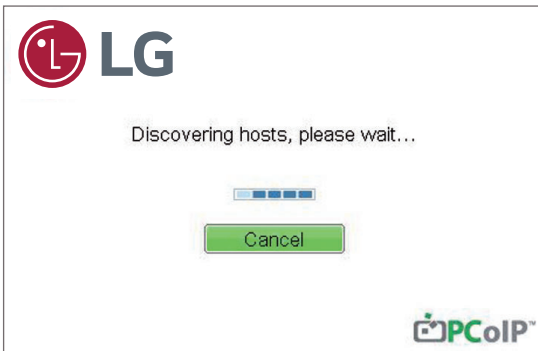
При выборе одной из опций откроется окно настроек.



Рисунок 2-6: Экранное меню настроек

### Окно конфигурации

В окне конфигурации администратор получает доступ к вкладкам для настройки портала и управления им.

Окно конфигурации имеет следующие вкладки:

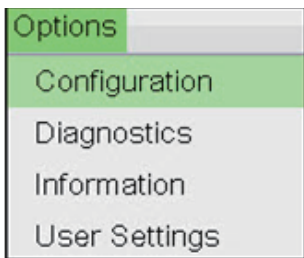
- **Network**
- **Label**
- **Connection Management**
- **Discovery**
- **Session**
- **RDP**
- **Language**
- **OSD**
- **Reset**
- **Display**
- **VMware View**

Каждая вкладка содержит клавиши «ОК», «Отмена» и «Применить», позволяющие администратору использовать или отменять измененные настройки, а также клавишу «Расширенные настройки».

### ПРИМЕЧАНИЕ

- Некоторые устройства PCoIP не защищены паролем и доступны через веб-страницу управления или экранное меню без ввода пароля. Страница входа и защита паролем включаются на консоли управления PCoIP.

## Вкладка Network (Сеть)

Эта вкладка позволяет администратору настроить параметры сети портала.

### ! ПРИМЕЧАНИЕ

- Параметры сети также можно настроить при помощи веб-интерфейса администратора.



Рисунок 2-7: Конфигурация сети

### • Enable DHCP

Если выбрана опция Enable DHCP, устройство будет соединяться с сервером DHCP, который предоставляет IP-адрес, маску подсети, IP-адрес шлюза и сервер DNS. Если опция выключена, эти параметры потребуется задать вручную.

### • IP Address

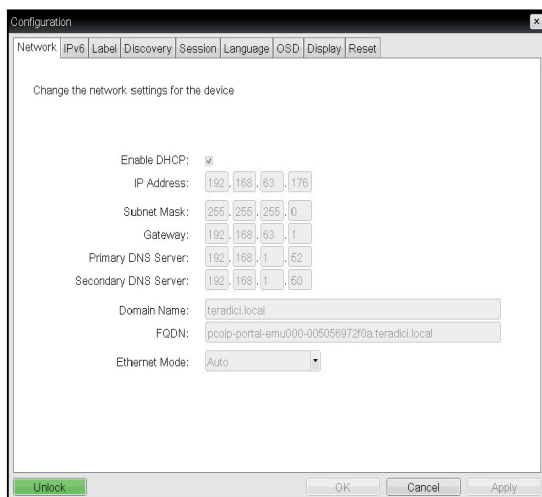
Это поле содержит IP-адрес устройства. Если DHCP выключен, это поле необходимо заполнить. Если DHCP включен, данные в этом поле изменить невозможно. Поле должно содержать правильный IP-адрес. Если указан неправильный IP-адрес, отображается экранное сообщение, предлагающее администратору ввести правильный IP-адрес.

### • Subnet Mask

Это поле содержит маску подсети для устройства. Если DHCP выключен, это поле необходимо заполнить. Если DHCP включен, данные в этом поле изменить невозможно. Поле должно содержать правильную маску подсети. Если указана неправильная маска подсети, отображается экранное сообщение, предлагающее администратору ввести правильную маску подсети.

### • Gateway

Это поле содержит IP-адрес шлюза устройства. Если DHCP выключен, это поле необходимо заполнить. Если DHCP включен, данные в этом поле изменить невозможно.

### • Primary DNS Server

Это поле содержит адрес первичного сервера DNS для устройства. Это обязательное поле. Если DHCP включен, данные в этом поле изменить невозможно.

### • Secondary DNS Server

Это поле содержит адрес вторичного сервера DNS для устройства. Это обязательное поле. Если DHCP включен, данные в этом поле изменить невозможно.

### • Domain Name

Это поле содержит наименование домена, например, "domain local (локальный домен)". Это обязательное поле. Поле показывает, с каким доменом работает хост или портал.

### • FQDN

Это поле содержит полностью определенное имя домена для хоста или портала. Значение по умолчанию PCoIP-host-MAC или PCoIP-portal-MAC, где MAC - MAC адрес хоста или портала. Если существует имя домена, оно добавляется к FQDN в формате PCoIP-host-MAC.domain.local

### ! ПРИМЕЧАНИЕ

- Для использования функции FQDN необходим правильно настроенный сервер DNS с опцией DHCP 81.

### • Ethernet Mode

В этом поле указан режим сети Ethernet портала.

Предусмотрены следующие опции.

- Auto
- 100 Mbps Full-Duplex
- 10 Mbps Full-Duplex

При наличии другого сетевого устройства (например, переключателя), настроенного на функционирование в режимах Full-Duplex 10 Мб/сек., Full-Duplex 100 Мб/сек. или Full-Duplex 1 Гб/сек., администратор должен настраивать режим «Ethernet» на «Авто». Если такое устройство может функционировать только в одном из многих доступных скоростных режимов, выберите Full-Duplex 10 Мб/сек. или Full-Duplex 100 Мб/сек.

## Вкладка <IPv6>

Вкладка IPv6 используется, если портал подсоединен к сети, настроенной на IPv6.



Рисунок 2-8: Конфигурация IPv6

### • Активировать IPv6

При выборе опции «Активировать IPv6» используемый портал может быть подсоединен к сети, настроенной на IPv6.

### • Локальный адрес канала

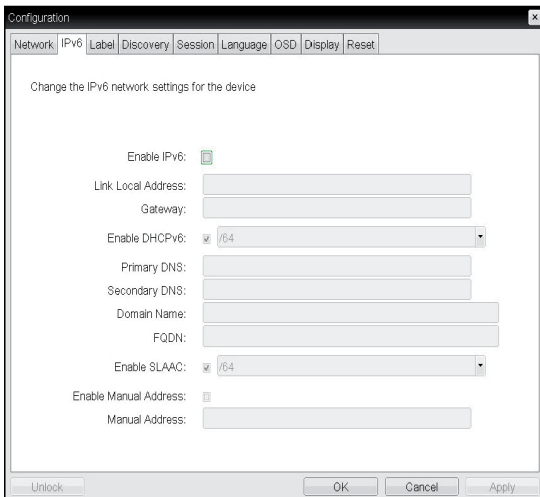
Поле «Локальный адрес канала» автоматически заполняется IP-адресом устройства.

### • Шлюз

Поле «Шлюз» содержит IP-адрес шлюза устройства. Введите адрес шлюза, используемого устройством.

### • Активировать DHCPv6

Для того, чтобы определить динамический протокол конфигурации хоста версии 6 (DHCPv6) для устройства, выберите опцию «Активировать DHCPv6».

### • Адреса DHCPv6

После активации DHCPv6 и перезапуска устройства сервер автоматически вводит адреса устройств.

### • Первичный DNS-сервер

Поле «Первичный DNS-сервер» содержит IP-адрес первичного DNS устройства. Это поле не является обязательным для заполнения. Если активировано DHCPv6, вносить изменения в указанный в этом поле адрес невозможно.

### • Вторичный DNS-сервер

Поле «Вторичный DNS-сервер» содержит IP-адрес вторичного DNS устройства. Это поле не является обязательным для заполнения. Если активировано DHCPv6, вносить изменения в указанный в этом поле адрес невозможно.

### • Имя домена

Поле «Имя домена» содержит имя используемого домена – например, «локальный домен». Это поле не является обязательным для заполнения. Оно предназначено для определения домена, в котором функционирует хост или портал.

### • FQDN

В поле «FQDN» отображается «Полностью уточненное доменное имя» хоста или портала. Стандартным значением является PCoIP-host-MAC или PCoIP-portal-MAC, где MAC – адрес MAC хоста или портала. При наличии доменного имени оно добавляется к FQDN в формате «PCoIP-host-MAC.domain.local».

### • Активировать SLAAC

Поле «Активировать SLAAC» предназначено для использования авто-конфигурации устройства без фиксации текущего состояния.

### • Активировать адрес вручную

Поле «Активировать адрес вручную» предназначено для ввода адреса устройства вручную.

### • Адрес вручную

В поле «Адрес вручную» пользователь может вводить IP-адрес вручную.

**Вкладка Label (Описание)**

Эта вкладка позволяет администратору или хосту ввести информацию о портале.

**ПРИМЕЧАНИЕ**

- Описание портала также можно задать при помощи веб-интерфейса администратора.



Рисунок 2-9: Конфигурация меток

- **PCoIP Device Name**

В этом поле администратор может указать логическое имя для хоста или портала. Значение по умолчанию PCoIP-host-MAC или PCoIP-portal-MAC, где MAC - MAC адрес хоста или портала.

- **PCoIP Device Description**

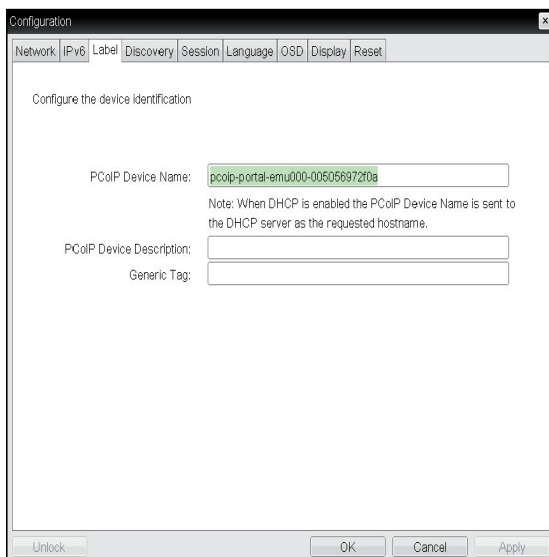
В этом поле администратор может указать специфическую информацию, например, местонахождение конечного узла или описание для хоста или портала.

Это поле не используется во встроенном ПО PCoIP и доступно только администратору.

- **Generic Tag**

В этом поле администратор может указать общую метку для хоста или портала.

Это поле не используется во встроенном ПО PCoIP и доступно только администратору.

**Вкладка Discovery**

Эта вкладка позволяет администратору легко найти портал в системе PCoIP.

**ПРИМЕЧАНИЕ**

- Обнаружение также можно настроить при помощи веб-интерфейса администратора.



Рисунок 2-10: Настройка обнаружения

- **Enable Discovery**

Если эта опция включена, устройство будет использовать службу поиска SLP для динамического поиска узлов, не требуя информации о местонахождении устройства в сети. Это позволяет значительно сократить работы по настройке и поддержанию сложной системы.

Служба поиска SLP требует использования многоадресного маршрутизатора, рекомендуемая структура поиска - DNS-SRV.

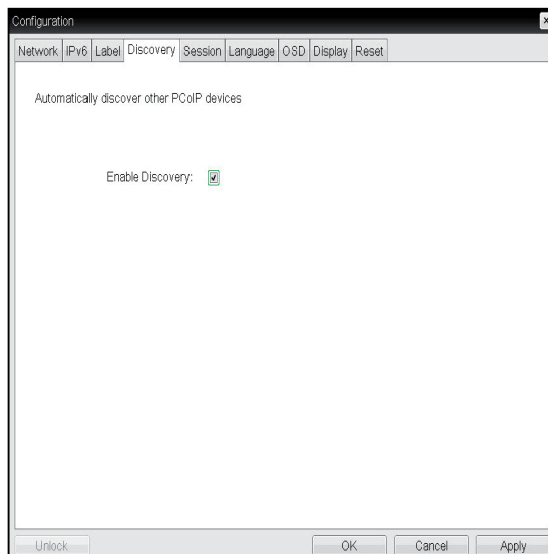
## Вкладка Session

Эта вкладка позволяет администратору задать метод соединения устройств.

### ! ПРИМЕЧАНИЕ

- Параметры сессии также можно настроить при помощи веб-интерфейса администратора.



Рисунок 2-11: Настройка сессии

#### • Тип соединения

Поле «Тип соединения» позволяет пользователю выбирать устройство, которое необходимо соединить с порталом.

В поле «Тип соединения» присутствуют следующие опции:

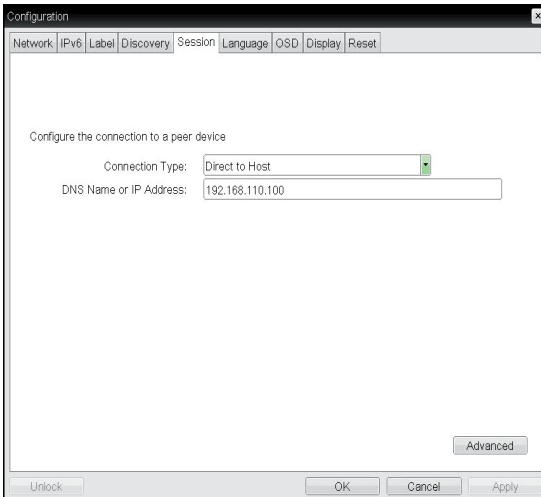
- Непосредственно с хостом
- Непосредственно с хостом + Поиск SLP-хоста
- Просмотр сервера соединения
- Просмотр сервера соединения + автоматическая регистрация
- Просмотр сервера соединения + полноэкранный режим
- Просмотр сервера соединения + Imprivata OneSign
- Интерфейс управления соединением

Ниже приведены инструкции относительно настройки каждой опции.



Рисунок 2-12: Настройка «Непосредственно с хостом»

#### • Непосредственно с хостом

Пользователь может просматривать экран хостового ПК путем установки соединения 1:1 с хост-картой PCI, подсоединенной к хостовому ПК при помощи ввода IP-адреса хостового ПК и портала.

#### • Имя DNS или IP-адрес

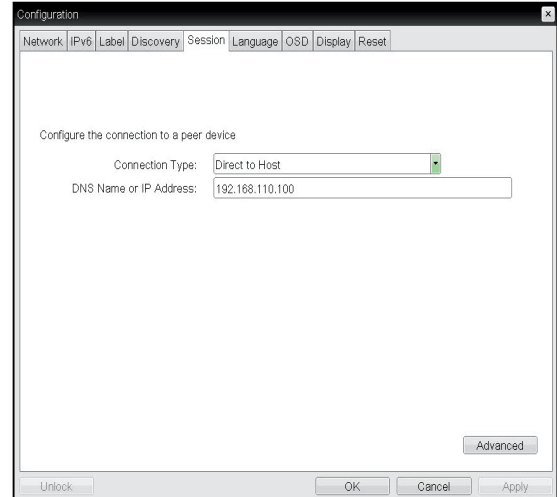
Введите имя DNS или IP-адрес хостового ПК.



Рисунок 2-13: Расширенные настройки для опции «Непосредственно с хостом»

- **Активировать автоматическое восстановление соединения**

При выборе этой опции после разрыва сеанса связи или выхода пользователя из системы устройство автоматически осуществляет попытки восстановить соединение.

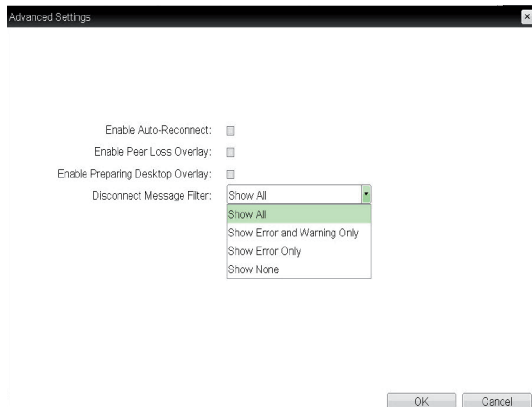

#### ПРИМЕЧАНИЕ

- Эта опция предоставляется только клиенту.

- **Активировать перекрытие потери одно-ранговой сети**

На экране отображается сообщение «Соединение разорвано». Экран выглядит так же, как в среде VDI. Стандартная настройка – «Деактивировать».



#### ПРИМЕЧАНИЕ

- Эта опция предоставляется только клиенту.

- **Активировать перекрытие подготовки рабочего стола**

Если выбрана эта опция, при регистрации пользователя в системе на экране отображается сообщение «Подготовка рабочего стола».

- **Фильтр сообщений о разрыве соединения**

Эта опция позволяет пользователю определять тип сообщения, которое отображается на экране при разрыве сеанса связи.

- Отображать все: на экране отображаются все сообщения об ошибках.
- Отображать только сообщения об ошибках и предупреждения: на экране отображаются только сообщения об ошибках и предупреждения.
- Отображать только сообщения об ошибках: на экране отображаются только сообщения об ошибках.
- Не отображать: на экране не отображаются никакие сообщения.

- **Непосредственно с хостом + Поиск SLP-хоста**

Пользователь может просматривать экран хостового ПК путем его поиска в рамках сети и установки соединения 1:1 с хост-картой PCI, подсоединенной к хостовому ПК и порталу.



Рисунок 2-14: Настройка «Непосредственно с хостом + Поиск SLP-хоста»



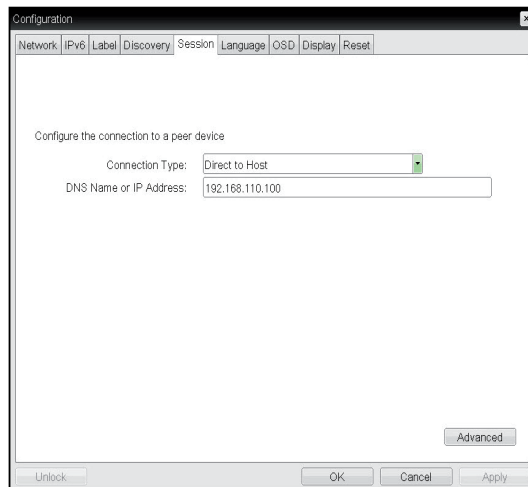

Рисунок 2-15: Расширенные настройки для опции «Непосредственно с хостом»+ Поиск SLP-хоста

- **Активировать автоматическое восстановление соединения**

При выборе этой опции после разрыва сеанса связи или выхода пользователя из системы устройство автоматически осуществляет попытки восстановить соединение.

**ПРИМЕЧАНИЕ**

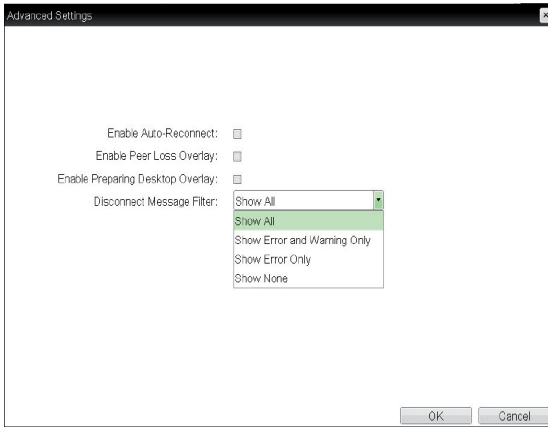
- Эта опция предоставляется только клиенту.

- **Активировать перекрытие потери одно-ранговой сети**

На экране отображается сообщение «Соединение разорвано». Экран выглядит так же, как в среде VDI. Стандартная настройка – «Деактивировать».

**ПРИМЕЧАНИЕ**

- Эта опция предоставляется только клиенту.

- **Активировать перекрытие подготовки рабочего стола**

Если выбрана эта опция, при регистрации пользователя в системе на экране отображается сообщение «Подготовка рабочего стола».

- **Фильтр сообщений о разрыве соединения**

Эта опция позволяет пользователю определять тип сообщения, которое отображается на экране при разрыве сеанса связи.

- Отображать все: на экране отображаются все сообщения об ошибках.
- Отображать только сообщения об ошибках и предупреждения: на экране отображаются только сообщения об ошибках и предупреждения.
- Отображать только сообщения об ошибках: на экране отображаются только сообщения об ошибках.
- Не отображать: на экране не отображаются никакие сообщения.

- **Просмотр сервера соединения**

Во вкладке «Сеанс» можно настроить доступ клиента-пользователя к «VMware View Connection Server». Для этого при выборе «Типа соединения» следует выбрать «Просмотр сервера соединения».



Рисунок 2-16: Настройка «Просмотр сервера соединения»

- **Имя DNS или IP-адрес**

Введите имя DNS или IP-адрес VMware View Connection Server.

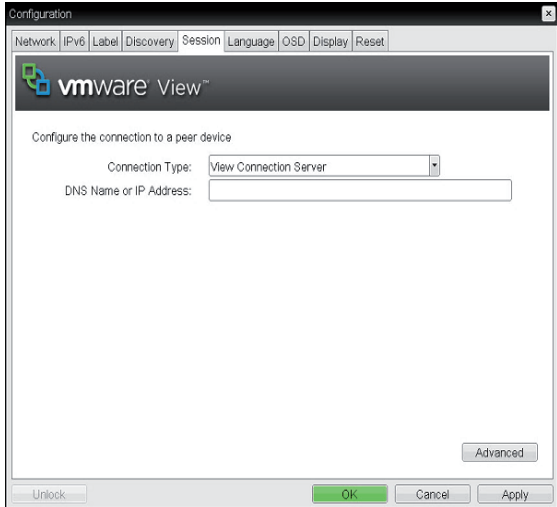

Рисунок 2-17: Расширенные настройки «Просмотра сервера соединения»

- **Выбор имени рабочего стола**

Введите имя пула/рабочего стола, которое использовал клиент-пользователь в начале сеанса.

- **Порт**

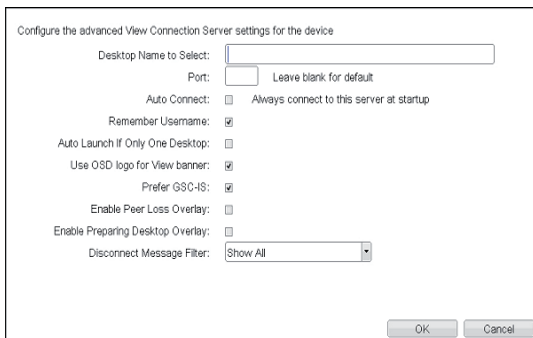
В качестве стандартной настройки поле порта остается незаполненным. Если VMware View Connection Server использует аутентификацию протокола SSL, в поле «Порт» следует ввести «443». Если сервер, доступ к которому пытается получить пользователь, использует не общий порт, введите название этого порта.

- **Автоматическое соединение**

Если активируется эта опция, при регистрации клиента-пользователя в системе осуществляется автоматическое соединение VMware View Connection Server.

При активации опции «Автоматическое соединение» необходимо, по крайней мере, один раз деактивировать и повторно активировать клиента-пользователя.

- **Запомнить имя пользователя**

Если выбрана эта опция, имя пользователя, использовавшееся ранее для доступа к VMware View Connection Server, автоматически вводится в соответствующее поле.

- **Автоматический запуск при наличии только одного рабочего стола**

Если выбрана эта опция, при наличии только одного виртуального рабочего стола с ним автоматически устанавливается соединение.

- **Использовать логотип экранного меню для просмотра баннера**

При активации этой опции пользователь может изменять логотип экранного меню PCoIP во время регистрации в системе.



### ПРИМЕЧАНИЕ

- Загрузить логотип экранного меню можно при помощи интерфейса администрирования веб-страницы.

- **Преимущество GSC-IS**

Если выбрана эта опция, при условии, что смарт-карта поддерживает несколько интерфейсов, используется интерфейс GSC-IS. Если карта поддерживает только один интерфейс, данная опция не используется.



### ПРИМЕЧАНИЕ

- Эта настройка доступна только при использовании смарт-карты.

- **Активировать перекрытие потери одно-ранговой сети**

Если выбрана эта функция, после подтверждения разрыва соединения с сетью на экране отображается сообщение «Соединение с сетью разорвано».

Экран выглядит так же, как в среде VDI. Стандартная настройка – «Деактивировать».



### ПРИМЕЧАНИЕ

- Эта опция предоставляется только клиенту.

- **Активировать перекрытие подготовки рабочего стола**

Если выбрана эта опция, при регистрации пользователя в системе на экране отображается сообщение «Подготовка рабочего стола».

- **Фильтр сообщений о разрыве соединения**

Эта опция позволяет пользователю определять тип сообщения, которое отображается на экране при разрыве сеанса связи.

- Отображать все: на экране отображаются все сообщения об ошибках.

- Отображать только сообщения об ошибках и предупреждения: на экране отображаются только сообщения об ошибках и предупреждения.

- Отображать только сообщения об ошибках: на экране отображаются только сообщения об ошибках.

- Не отображать: на экране не отображаются никакие сообщения.

- **Просмотр сервера соединения с автоматической регистрацией в системе**

Во вкладке «Сеанс» можно настроить автоматический доступ клиента-пользователя к VMware View Connection Server. Для этого при выборе «Типа соединения» следует выбрать «Просмотр сервера соединения с автоматической регистрацией в системе».



Рисунок 2-18: Настройка «Просмотр сервера соединения с автоматической регистрацией в системе»

- **Имя DNS или IP-адрес**

Введите имя DNS или IP-адрес VMware View Connection Server.

- **Имя пользователя**

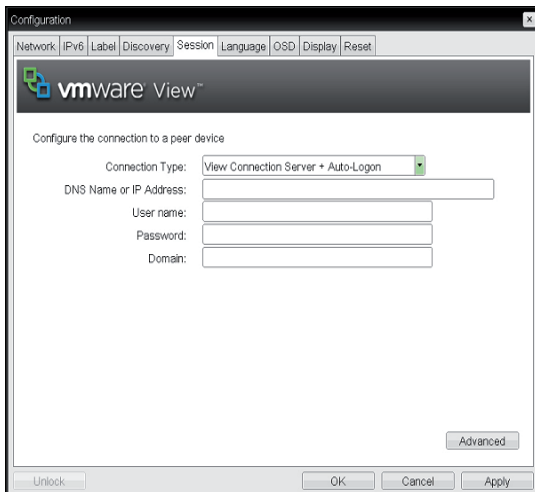
Введите имя клиента-пользователя.

- **Пароль**

Введите пароль клиента-пользователя.

- **Домен**

Введите доменное имя.



Рисунок 2-19: Расширенные настройки «Просмотра сервера соединения с автоматической регистрацией в системе»

- **Выбор имени рабочего стола**

Введите имя пула/рабочего стола, которое использовал клиент-пользователь в начале сеанса.

- **Порт**

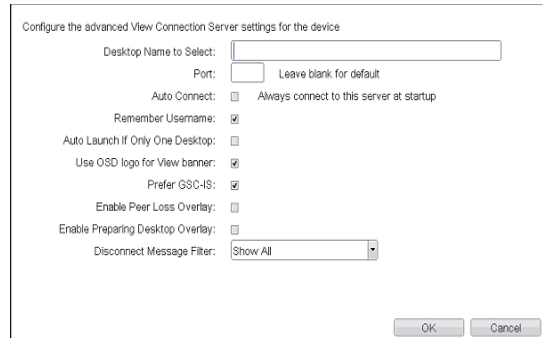
В качестве стандартной настройки поле порта остается незаполненным. Если VMware View Connection Server использует аутентификацию протокола SSL, в поле «Порт» следует ввести «443». Если сервер, доступ к которому пытается получить пользователь, использует не общий порт, введите название этого порта.

- **Автоматическое соединение**

Если активируется эта опция, при регистрации клиента-пользователя в системе осуществляется автоматическое соединение VMware View Connection Server.

При активации опции «Автоматическое соединение» необходимо, по крайней мере, один раз деактивировать и повторно активировать клиента-пользователя.

- **Запомнить имя пользователя**

Если выбрана эта опция, имя пользователя, использовавшееся ранее для доступа к VMware View Connection Server, автоматически вводится в соответствующее поле.

- **Автоматический запуск при наличии только одного рабочего стола**

Если выбрана эта опция, при наличии только одного виртуального рабочего стола с ним автоматически устанавливается соединение.

- **Использовать логотип экранного меню для просмотра баннера**

При активации этой опции пользователь может изменять логотип экранного меню PCoIP во время регистрации в системе.

**ПРИМЕЧАНИЕ**

- Загрузить логотип экранного меню можно при помощи интерфейса администрирования веб-страницы.

### • Преимущество GSC-IS

Если выбрана эта опция, при условии, что смарт-карта поддерживает несколько интерфейсов, используется интерфейс GSC-IS. Если карта поддерживает только один интерфейс, данная опция не используется.



#### ПРИМЕЧАНИЕ

- Эта настройка доступна только при использовании смарт-карты.

### • Активировать перекрытие потери одно-ранговой сети

Если выбрана эта функция, после подтверждения разрыва соединения с сетью на экране отображается сообщение «Соединение с сетью разорвано». Экран выглядит так же, как в среде VDI. Стандартная настройка – «Деактивировать».



#### ПРИМЕЧАНИЕ

- Эта опция предоставляется только клиенту.

### • Активировать перекрытие подготовки рабочего стола

Если выбрана эта опция, при регистрации пользователя в системе на экране отображается сообщение «Подготовка рабочего стола».

### • Фильтр сообщений о разрыве соединения

Эта опция позволяет пользователю определять тип сообщения, которое отображается на экране при разрыве сеанса связи.

- Отображать все: на экране отображаются все сообщения об ошибках.
- Отображать только сообщения об ошибках и предупреждения: на экране отображаются только сообщения об ошибках и предупреждения.
- Отображать только сообщения об ошибках: на экране отображаются только сообщения об ошибках.
- Не отображать: на экране не отображаются никакие сообщения.

### • Просмотр сервера соединения + полноэкранный режим

Выберите эту опцию для использования полноэкранного режима. Настроить режим «Просмотр сервера соединения + полноэкранный режим» можно при помощи интерфейса администрирования веб-страницы.



#### ПРИМЕЧАНИЕ

- При соединении с хостовым ПК использовать полноэкранный режим невозможно.



Рисунок 2-20: Настройка «Просмотр сервера соединения + полноэкранный режим»

### • Имя DNS или IP-адрес

Введите имя DNS или IP-адрес VMware View Connection Server.

### • Имя пользователя

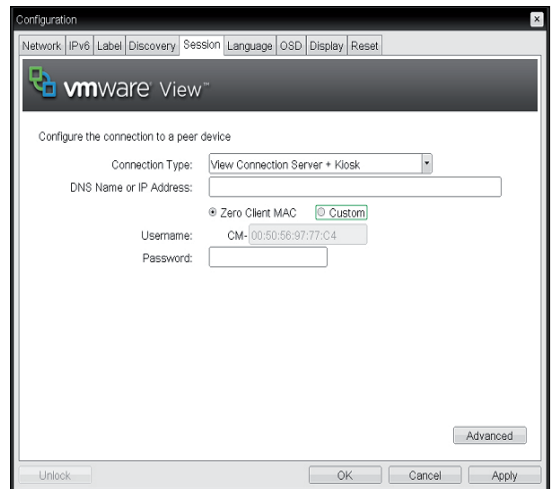
Выберите тип имени пользователя, соответствующий имени устройства, используемого в VMware View Connection Server.

### • Пароль

Введите пароль клиента-пользователя.



Рисунок 2-21: Расширенные настройки «Просмотра сервера соединения + полноэкранный режим»

#### • Порт

В качестве стандартной настройки поле порта остается незаполненным. Если VMware View Connection Server использует аутентификацию протокола SSL, в поле «Порт» следует ввести «443». Если сервер, доступ к которому пытается получить пользователь, использует не общий порт, введите название этого порта.

#### • Использовать логотип экранного меню для просмотра баннера

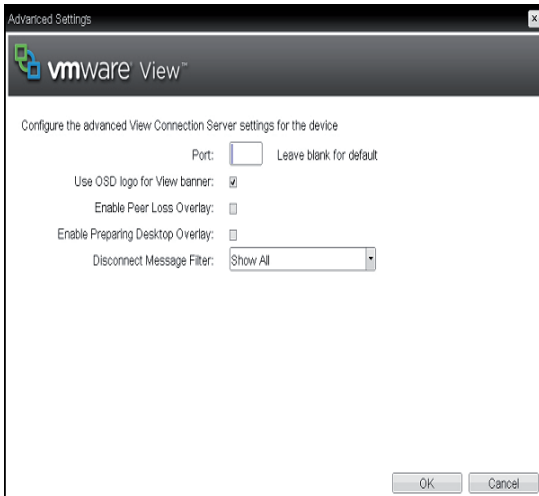
В случае активации этой опции пользователь может изменять логотип экранного меню PCoIP при регистрации в системе.

#### ! ПРИМЕЧАНИЕ

- Загрузить логотип экранного меню можно при помощи интерфейса администрирования веб-страницы.

#### • Активировать перекрытие потери одно-ранговой сети

Если выбрана эта функция, после подтверждения разрыва соединения с сетью на экране отображается сообщение «Соединение с сетью разорвано». Экран выглядит так же, как в среде VDI. Стандартная настройка – «Деактивировать».

#### ! ПРИМЕЧАНИЕ

- Эта опция предоставляется только клиенту.

#### • Активировать перекрытие подготовки рабочего стола

Если выбрана эта опция, при регистрации пользователя в системе на экране отображается сообщение «Подготовка рабочего стола».

#### • Фильтр сообщений о разрыве соединения

Эта опция позволяет пользователю определять тип сообщения, которое отображается на экране при разрыве сеанса связи.

- Отображать все: на экране отображаются все сообщения об ошибках.
- Отображать только сообщения об ошибках и предупреждения: на экране отображаются только сообщения об ошибках и предупреждения.
- Отображать только сообщения об ошибках: на экране отображаются только сообщения об ошибках.
- Не отображать: на экране не отображаются никакие сообщения.

#### • Просмотр сервера соединения + соединение Imprivata OneSign

Выберите эту опцию, чтобы использовать соединение Imprivata OneSign для аутентификации клиента.



Рисунок 2-22: Настройка «Просмотр сервера соединения + соединение Imprivata OneSign Connection»

#### • URL самозагрузки

Введите IP-адрес или информацию FQDN для сервера, выполняющего аутентификацию OneSign.

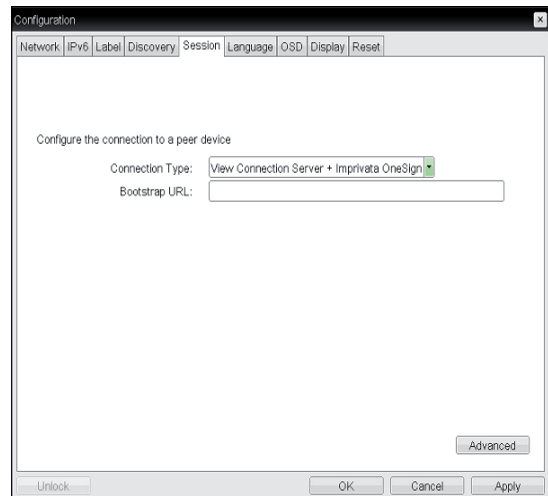

Рисунок 2-23: Расширенные настройки «Просмотра сервера соединения+соединение Imprivata OneSign»

#### • Запомнить имя пользователя

Если выбрана эта опция, имя пользователя, использовавшееся раньше для доступа к VMware View Connection Server, автоматически вводится в соответствующее поле.

#### • Использовать логотип экранного меню для просмотра баннера

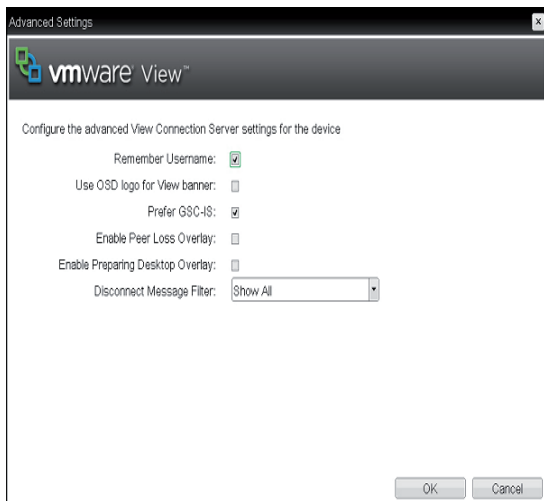
В случае активации этой опции пользователь может изменять логотип экранного меню PCoIP при регистрации в системе.



#### ПРИМЕЧАНИЕ

- Загрузить логотип экранного меню можно при помощи интерфейса администрирования веб-страницы.

#### • Преимущество GSC-IS

Если выбрана эта опция, при условии, что смарт-карта поддерживает несколько интерфейсов, используется интерфейс GSC-IS. Если карта поддерживает только один интерфейс, данная опция не используется.



#### ПРИМЕЧАНИЕ

- Эта настройка доступна только при использовании смарт-карты.

#### • Активировать перекрытие потери одно-ранговой сети

Если выбрана эта функция, после подтверждения разрыва соединения с сетью на экране отображается сообщение «Соединение с сетью разорвано». Экран выглядит так же, как в среде VDI. Стандартная настройка – «Деактивировать».



#### ПРИМЕЧАНИЕ

- Эта опция предоставляется только клиенту.

#### • Активировать перекрытие подготовки рабочего стола

Если выбрана эта опция, при регистрации пользователя в системе на экране отображается сообщение «Подготовка рабочего стола».

#### • Фильтр сообщений о разрыве соединения

Эта опция позволяет пользователю определять тип сообщения, которое отображается на экране при разрыве сеанса связи.

- Отображать все: на экране отображаются все сообщения об ошибках.
- Отображать только сообщения об ошибках и предупреждения: на экране отображаются только сообщения об ошибках и предупреждения.
- Отображать только сообщения об ошибках: на экране отображаются только сообщения об ошибках.
- Не отображать: на экране не отображаются никакие сообщения.

#### • Интерфейс управления соединением

При помощи этой опции пользователь может осуществлять управление соединением путем ввода IP-адреса для управления соединением вместо использования IP-адреса VMware View Connection Server. Пользователь может активировать или деактивировать интерфейс управления.



Рисунок 2-24: Настройка «Интерфейс управления соединением»

#### • Имя DNS или IP-адрес

Введите имя DNS или IP-адрес VMware View Connection Server.

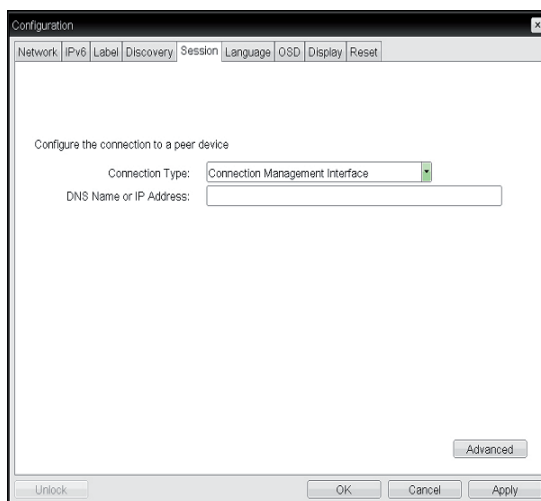

Рисунок 2-25: Расширенные настройки «Интерфейса управления соединением»

- **Активировать перекрытие потери одно-ранговой сети**

Если выбрана эта функция, после подтверждения разрыва соединения с сетью на экране отображается сообщение «Соединение с сетью разорвано». Экран выглядит так же, как в среде VDI. Стандартная настройка – «Деактивировать».

**ПРИМЕЧАНИЕ**

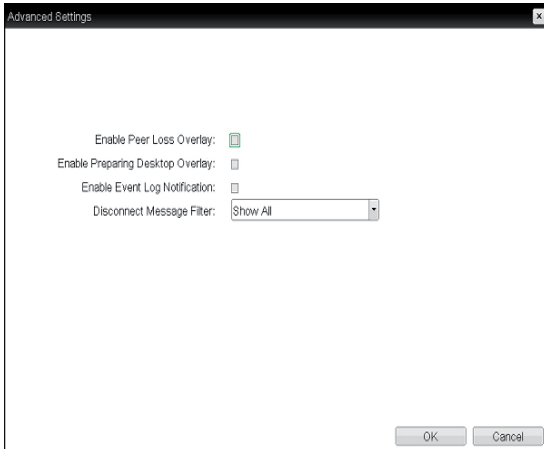
- Эта опция предоставляется только клиенту.

- **Активировать перекрытие подготовки рабочего стола**

Если выбрана эта опция, при регистрации пользователя в системе на экране отображается сообщение «Подготовка рабочего стола».

- **Активировать уведомления журнала событий**

Благодаря этой опции, пользователь может разрешать хостовому и клиентскому устройству отправлять информацию о своих журналах событий Серверу управления соединениями.

- **Фильтр сообщений о разрыве соединения**

Эта опция позволяет пользователю определять тип сообщения, которое отображается на экране при разрыве сеанса связи.

- Отображать все: на экране отображаются все сообщения об ошибках.
- Отображать только сообщения об ошибках и предупреждения: на экране отображаются только сообщения об ошибках и предупреждения.
- Отображать только сообщения об ошибках: на экране отображаются только сообщения об ошибках.
- Не отображать: на экране не отображаются никакие сообщения.

## Вкладка Language

Эта вкладка позволяет администратору настроить язык экранных сообщений.

**ПРИМЕЧАНИЕ**

- Язык также можно настроить при помощи веб-интерфейса администратора.



Рисунок 2-26: Настройка языка

- **Language**

Это поле используется для указания языка экранных и журналируемых сообщений на уровне пользователя.

- **Keyboard Layout**

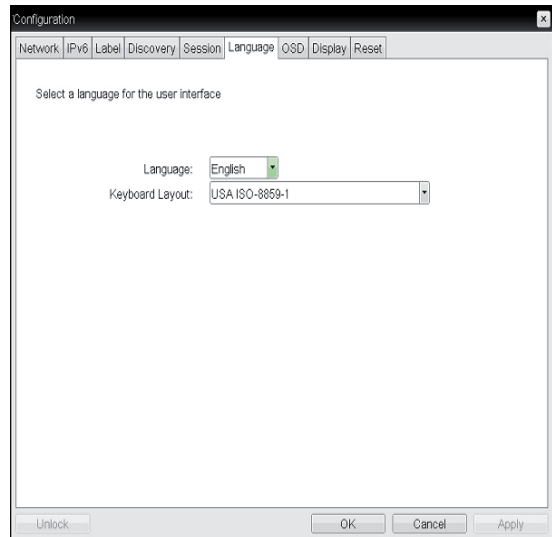
Это поле позволяет администратору изменить раскладку клавиатуры.



**Вкладка OSD**

Эта вкладка позволяет администратору настроить параметры экранного меню.

**ПРИМЕЧАНИЕ**

- Экранное меню также можно настроить при помощи веб-интерфейса администратора.



Рисунок 2-27: Настройка OSD

- **Screen-Saver Timeout**

Это поле позволяет администратору установить интервал до включения экранной заставки. Время указывается в секундах. Максимальное время составляет 9999 секунд. При выборе времени 0 секунд экранная заставка не включается.

**Вкладка Display**

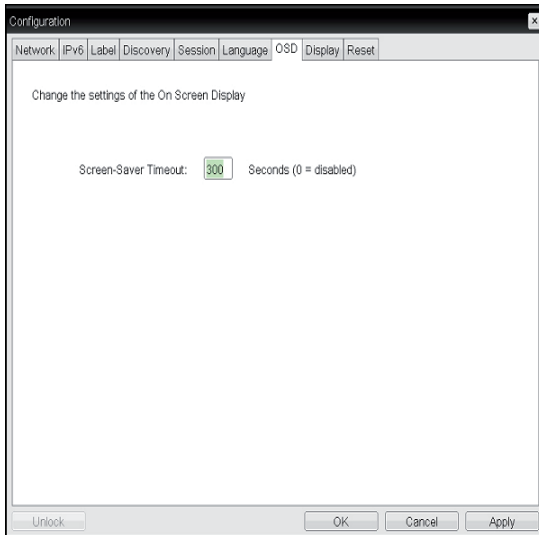
Эта вкладка позволяет пользователю настроить функцию EDID монитора.

**ПРИМЕЧАНИЕ**

- Если функция EDID монитора не включена, можно использовать функцию подавления настроек дисплея.



Рисунок 2-28: Настройка дисплея



## Вкладка Reset

Эта вкладка позволяет администратору сбросить все настраиваемые параметры, хранящиеся во флэш-памяти.

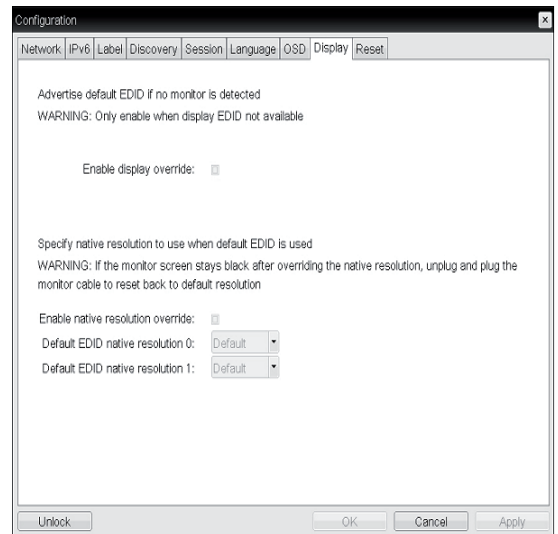
### ПРИМЕЧАНИЕ

- Сброс настроек также возможен при помощи веб-интерфейса администратора.



Рисунок 2-29: Сброс

### • Reset Parameters

При нажатии на эту кнопку восстанавливаются заводские настройки и опции. При нажатии на эту кнопку отображается экранное сообщение. Это позволяет администратору избежать непреднамеренного сброса.

## Окно Diagnostics

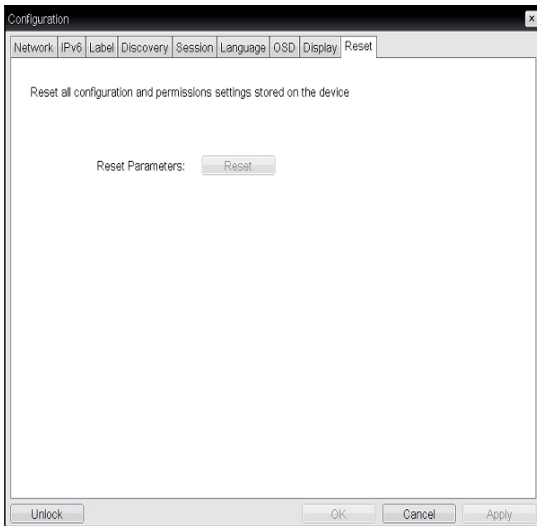
Это окно дает администратору доступ к вкладкам для диагностики портала. Окно диагностики имеет следующие вкладки:

- Event Log
- Session Statistics
- PCoIP Processor
- Ping

Каждая вкладка имеет кнопку Закрыть.

## Вкладка Event Log

Эта вкладка позволяет администратору просмотреть и удалить сообщения журнала событий с портала.

### ПРИМЕЧАНИЕ

- Журнал событий (независимо от объема) также можно удалить при помощи веб-интерфейса администратора.



Рисунок 2-30: Настройка журнала событий

### • View Event Log Message

В этом поле отображается журнал событий и время их наступления. Предусмотрены две кнопки:

#### • Refresh

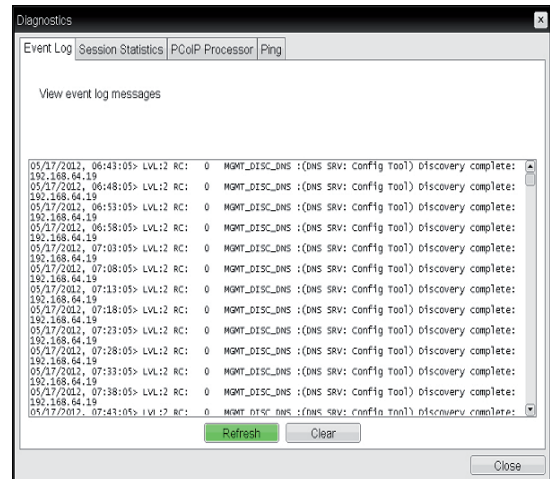
Эта кнопка позволяет обновить журнал событий.

#### • Clear

Эта кнопка позволяет очистить журнал событий.

### Вкладка Session Statistics

Эта вкладка позволяет администратору просмотреть статистику PCoIP последней активной сессии PCoIP с портала.



#### ПРИМЕЧАНИЕ

- Статистику сессии (независимо от объема) также можно просмотреть при помощи веб-интерфейса администратора.



Рисунок 2-31: Настройка статистики сессии

### • Статистика пакетов PCoIP

- PCoIP Packets Sent  
В этом поле показано общее количество пакетов PCoIP, отправленных с портала на хост за последнюю активную сессию.
- PCoIP Packets Received  
В этом поле показано общее количество пакетов PCoIP, полученных порталом от хоста за последнюю активную сессию.
- PCoIP Packets Lost  
В этом поле показано общее количество пакетов PCoIP, потерянных за последнюю активную сессию.

### • Статистика по байтам

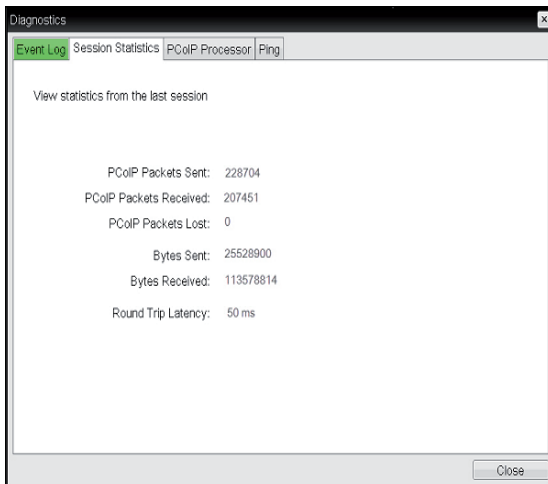
- Bytes Sent  
В этом поле показано общее количество байт, отправленных за последнюю активную сессию.
- Bytes Received  
В этом поле показано общее количество байт, принятых за последнюю активную сессию.

### • Round Trip Latency

В этом поле показано общее время двусторонней передачи данных PCoIP (например, от портала к хосту и обратно к portalу) и задержка в сети в миллисекундах (+/- 1 мс).

### Вкладка PCoIP Processor

Эта вкладка позволяет администратору проверить время работы портала PCoIP с момента последнего запуска.



#### ПРИМЕЧАНИЕ

- Время работы процессора PCoIP также можно проверить при помощи веб-интерфейса администратора.



Рисунок 2-32: Настройка процессора PCoIP

## Вкладка Ping

Эта вкладка позволяет администратору выполнить тест при помощи пинга устройства и проверить, соединяется ли оно с сетью. Это полезно для проверки наличия соединения устройства с хостом.

### ! ПРИМЕЧАНИЕ

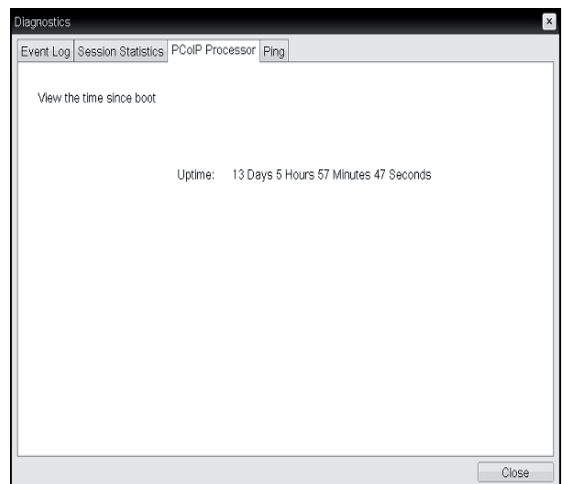
- Вкладка пинга не имеет соответствующего меню на странице веб-интерфейса администратора, раздел 1.



Рисунок 2-33: Настройка пинга

### • Ping Settings

- **Destination**  
IP-адрес или FQDN для тестирования пингом.
- **Interval**  
Интервал времени между пакетами при пинге.
- **Packet Size**  
Размер пакетов при пинге.
- **Packets**
  - **Sent**  
Количество пакетов, отправленных при пинге.
  - **Received**  
Количество пакетов, принятых при пинге.

### Окно информации

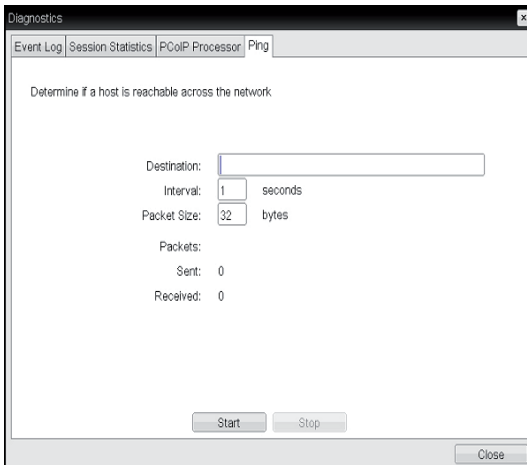
Окно информации дает администратору доступ к вкладке Version с информацией об устройстве.

### ! ПРИМЕЧАНИЕ

- Версию процессора PCoIP также можно проверить при помощи веб-интерфейса администратора.



Рисунок 2-34: Версия

### • VPD Information

Информация Vital Product Data (VPD) является уникальным идентификатором каждого портала или хоста.

- **MAC Address**  
MAC адрес портала
- **Уникальный идентификатор**  
Идентификатор портала
- **Серийный номер**  
Серийный номер портала
- **Номер прошивки**  
Номер прошивки PCoIP
- **Версия аппаратного обеспечения**  
Версия аппаратного обеспечения портала

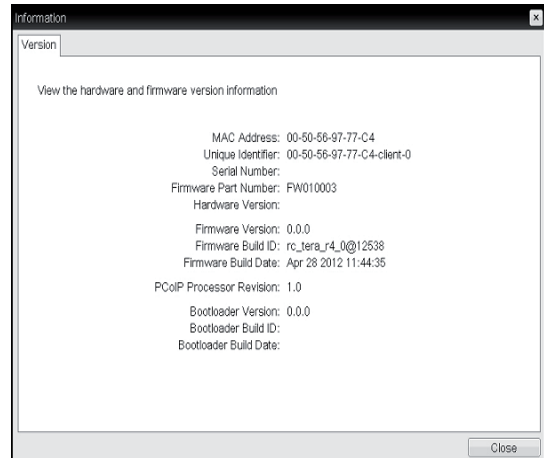
### • Сведения о прошивке

Это поле содержит сведения о текущей прошивке PCoIP.

- **Версия прошивки**  
Версия прошивки PCoIP
- **Номер сборки прошивки**  
Номер сборки прошивки PCoIP
- **Дата сборки прошивки**  
Дата сборки прошивки PCoIP

### PCoIP Processor Revision

На этой вкладке отображается номер версии процессора PCoIP. Версия TERA1x00 Revision A обозначается как 0.0, версия TERA1x00 Revision B как 1.0.

### • Boot Loader Information

Информация о загрузчике PCoIP.

- **Boot Loader Version**  
Версия загрузчика PCoIP
- **Boot Loader Build ID**  
Номер сборки загрузчика PCoIP
- **Boot Loader Build Date**  
Дата сборки загрузчика PCoIP

## Окно User Settings

Это окно дает администратору доступ к выбору мыши и клавиатуры, а также настройке качества изображения PCoIP.

Окно User Settings имеет следующие вкладки:

- Просмотр VMware
- Мышь
- Клавиатура
- Изображение
- Топология дисплея
- Сенсорный экран

### • Вкладка просмотра VMware

Вкладка просмотра VMware позволяет пользователю определять режим работы клиента в случае, если пользователь не может проверить безопасность соединения с сервером.



Рисунок 2-35: Просмотр VMware

### • Отклонять непроверяемое соединение (Безопасный режим)

Соединение устанавливается только при условии успешной проверки сертификата.

### • Предупреждать о возможной небезопасности соединения (Стандартный режим)

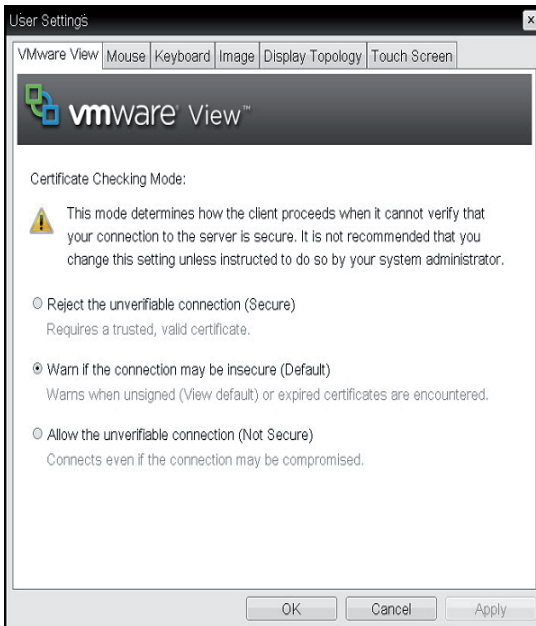
Система осуществляет проверку статуса аутентификации и при необходимости выдает предупреждающее сообщение. Однако ограничения соединения при этом отсутствуют.

### • Позволить устанавливать непроверяемое соединение (Небезопасный режим)

Аутентификация не требуется и ограничений соединения не существует.

## Вкладка Mouse

Эта вкладка позволяет пользователю настроить скорость перемещения курсора мыши во время отображения на экране и сессий RDP.

### ! ПРИМЕЧАНИЕ

- Настройки курсора на экране не затрагивают настройки мыши, если сессия PCoIP активна и используется функция Local Keyboard Host Driver (см. руководство пользователя ПО хоста PCoIP).
- Вкладка мыши не имеет соответствующего меню на странице веб-интерфейса администратора, раздел 1.



Рисунок 2-36: Мышь

### • Mouse Speed

Это поле позволяет пользователю настроить скорость перемещения курсора мыши на портале.

### ! ПРИМЕЧАНИЕ

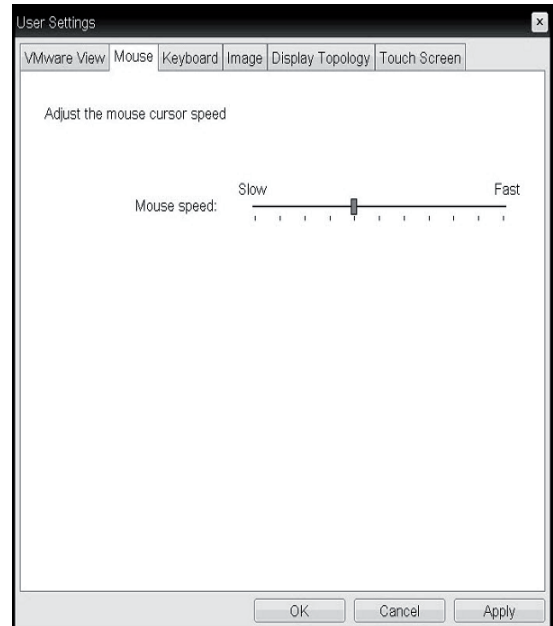
- Скорость перемещения курсора мыши также можно настроить при помощи ПО хоста PCoIP. Дополнительная информация об использовании ПО хоста PCoIP приведена в руководстве пользователя ПО хоста PCoIP.

## Вкладка Keyboard

Эта вкладка позволяет пользователю настроить скорость повтора для клавиатуры во время отображения на экране и сессий RDP.

### ! ПРИМЕЧАНИЕ

- Настройки клавиатуры на экране не затрагивают настройки клавиатуры, если сессия PCoIP активна и используется функция Local Keyboard Host Driver (см. руководство пользователя ПО хоста PCoIP).
- Вкладка клавиатуры не имеет соответствующего меню на странице веб-интерфейса администратора, раздел 1.



Рисунок 2-37: Клавиатура

### • Keyboard Repeat Delay

Это поле позволяет пользователю настроить задержку перед началом повтора для клавиатуры на портале.

### • Keyboard Repeat Rate

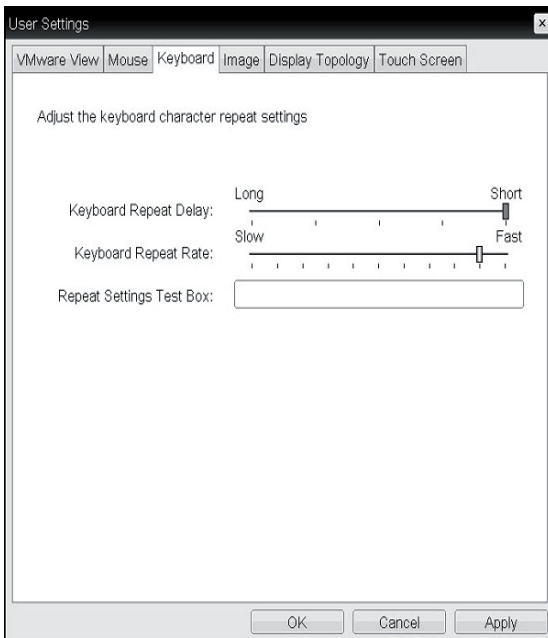
Это поле позволяет пользователю настроить скорость повтора для клавиатуры на портале.

### • Repeat Settings Test Box

Это поле позволяет пользователю проверить выбранные настройки повтора для клавиатуры.

## Изображение

Эта вкладка позволяет пользователю изменить настройки изображения в системе PCoIP.

### ! ПРИМЕЧАНИЕ

- Изображение также можно настроить при помощи веб-интерфейса администратора.



Рисунок 2-38: Изображение

### • Minimum Image Quality

Этот ползунок позволяет администратору найти компромисс между качеством изображения и пропускной способностью сети. В некоторых случаях предпочтительнее выбрать низкое качество изображения для более высокой скорости передачи данных, в других случаях предпочтение отдается изображению высокого качества при более низкой скорости.

Если пропускная способность сети ограничена, перемещение ползунка в сторону Reduced обеспечивает более высокую скорость передачи данных;

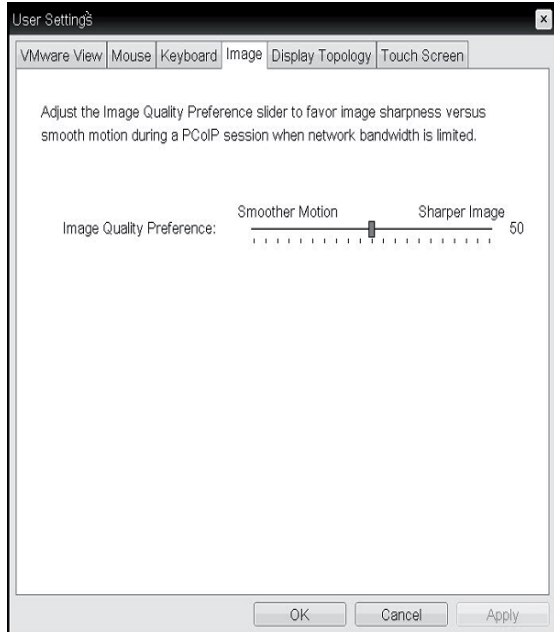
перемещение в сторону Perception-Free обеспечивает максимальное качество изображения. Если пропускная способность сети не ограничена, система PCoIP будет поддерживать максимальное качество изображения независимо от настроек минимального качества.

- **Вкладка «Топология дисплея»**

Эта вкладка позволяет пользователю определять положение и выравнивание изображения на вторичном мониторе, подсоединенном к системе.



### ПРИМЕЧАНИЕ

- Эта опция доступна только для VMware View Connection Server версии 4.5 или выше.



Рисунок 2-39: Топология дисплея

- **Активировать настройки**

Если выбрана эта опция, пользователь может настраивать положение и выравнивание изображения. Чтобы сохранить настройки, нажмите клавишу «Применить» или «ОК». При перезапуске монитора настройка сбросится.

- **Вид дисплея**

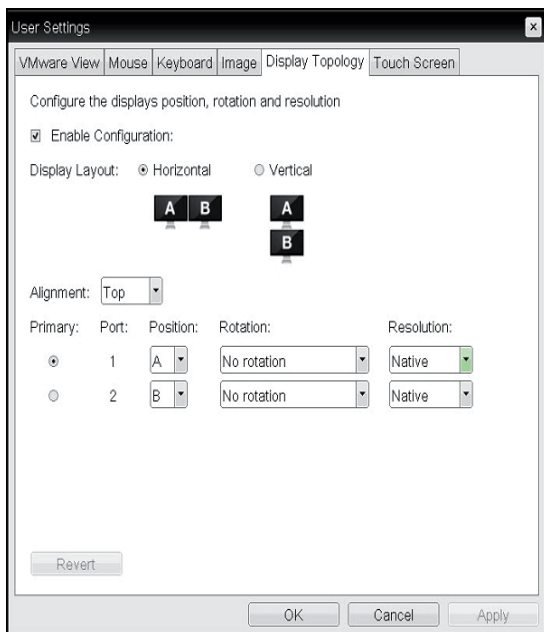
Эта опция позволяет пользователю определять направление соединения монитора – вертикально или горизонтально.

- **Выравнивание**

Эта опция позволяет пользователю определять положение выравнивания подсоединенного к системе монитора. Опция используется в случаях, когда между двумя мониторами существует разница разрешающей способности.

- **Первичный**

Эта опция позволяет пользователю изменять первичные/вторичные настройки монитора, подсоединенного к системе.

- **Вкладка «Сенсорный экран»**

Эта вкладка позволяет пользователю определять уровень чуткости экрана к прикосновению, а также осуществлять выравнивание изображения на мониторе, поддерживающем функцию сенсорного экрана.



Рисунок 2-40: Сенсорный экран

- **Активировать правый щелчок**

При выборе этой опции нажатие и удержание сенсорного экрана на протяжении нескольких секунд работает, как щелчок правой клавишей мыши.

- **Задержка правого щелчка**

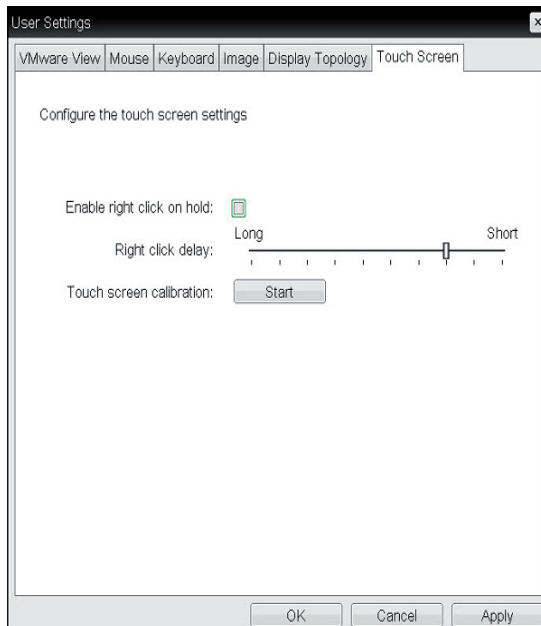
Эта опция позволяет пользователю использовать перемещение положения указателя как щелчок правой клавишей мыши. Пользователь может также устанавливать расстояние перемещения указателя (от «Длинного» до «Короткого»).

- **Калибровка сенсорного экрана**

При нажатии клавиши «Пуск» выполняется выравнивание сенсорного экрана.



**Declaration of Conformity**

Trade Name: LG  
Model : 23CAV42KL  
Responsible Party: LG Electronics Inc.  
Address : 1000 Sylvan Ave. Englewood Cliffs  
NJ 07632 U.S.A  
TEL: 201-266-2534

\*above information is only for USA FCC Regulatory

Убедитесь, что вы прочли меры предосторожности перед использованием устройства.  
Держите руководство пользователя на компакт-диске под рукой, чтобы обращаться к нему в дальнейшем.  
Наименование модели и серийный номер расположен сзади и на одной из сторон изделия. Запишите нижеуказанные данные, на случай если вам потребуется техническое обслуживание.

МОДЕЛЬ \_\_\_\_\_

СЕРИЙНЫЙ НОМЕР \_\_\_\_\_

To obtain the source code under GPL, LGPL, MPL and other open source licenses, that is contained in this product, please visit <http://opensource.lge.com> .

In addition to the source code, all referred license terms, warranty disclaimers and copyright notices are available for download. LG Electronics will also provide open source code to you on CD-ROM for a charge covering the cost of performing such distribution (such as the cost of media, shipping and handling) upon email request to [opensource@lge.com](mailto:opensource@lge.com). This offer is valid for three (3) years from the date on which you purchased the product.